

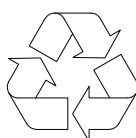

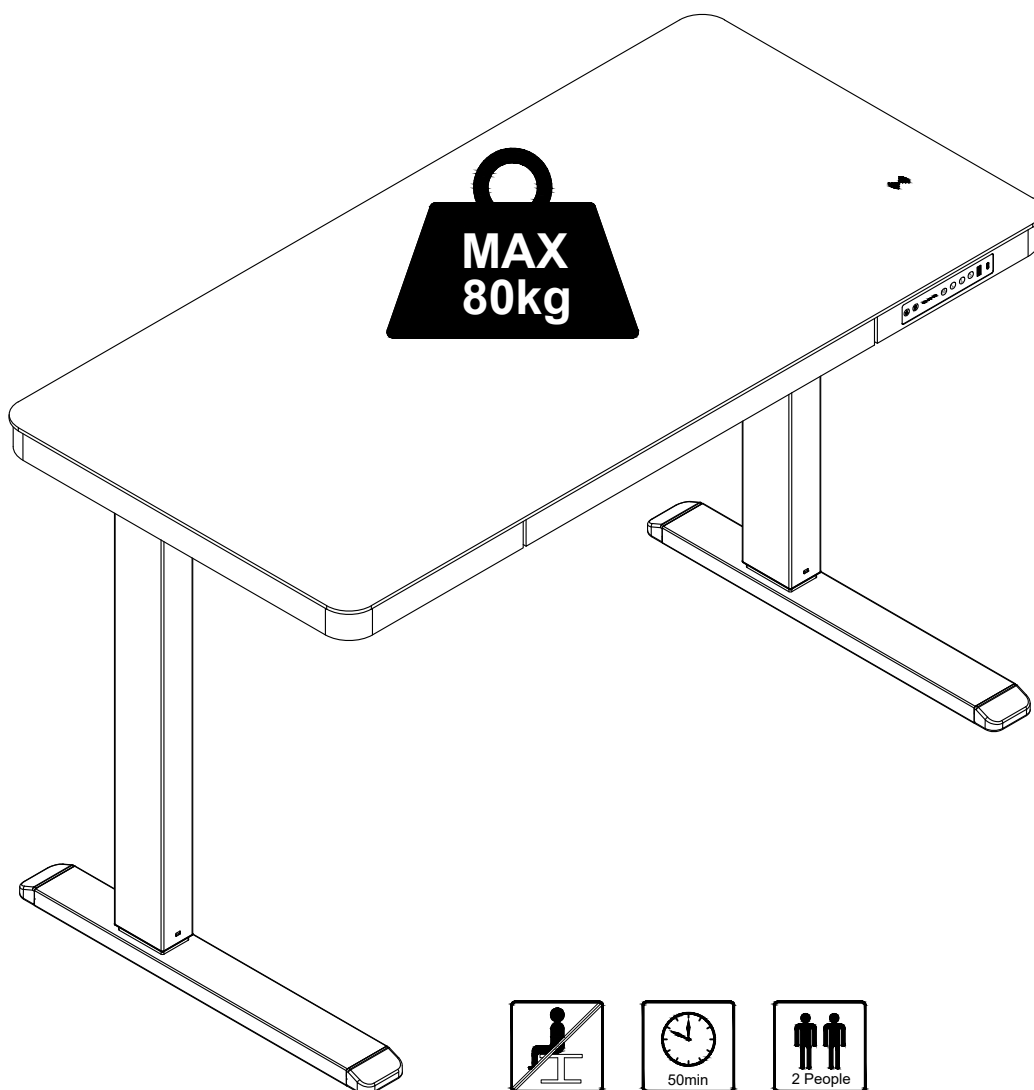

MONTAGEANLEITUNG

Artikelnummer: 300.001758 & 300.001759 Schreibtisch

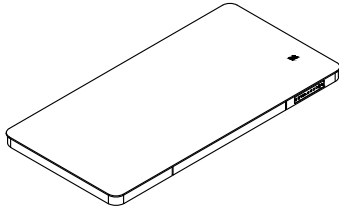
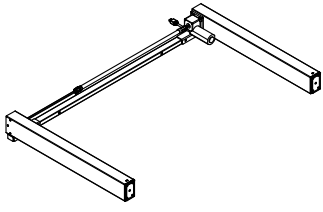
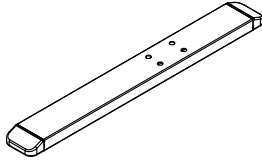
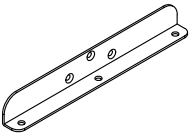

Hersteller/Importeur:
Home Product Import GmbH
Graf-Zeppelin-Straße 5
D-46149 Oberhausen
www.h-p-i.de, info@h-p-i.de

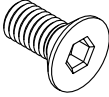
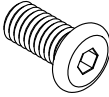
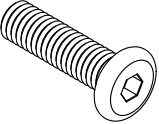
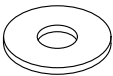
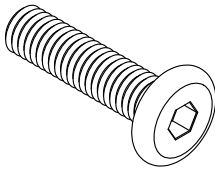
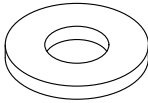
Chargennummer.: SKT32954

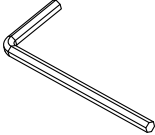
 <p>A 1PC</p>	 <p>B 1PC</p>	 <p>C 2PCS</p>	 <p>D 2PCS</p>
 <p>E 1PC</p>	 <p>F 6PCS</p>	 <p>G 6PCS</p>	 <p>H 2PCS</p>
 <p>I 8PCS</p>	 <p>J 8PCS</p>	 <p>K 8PCS</p>	 <p>L 1PC</p>
 <p>M 1PC</p>			

1

Installieren Sie L-förmiges Eisen

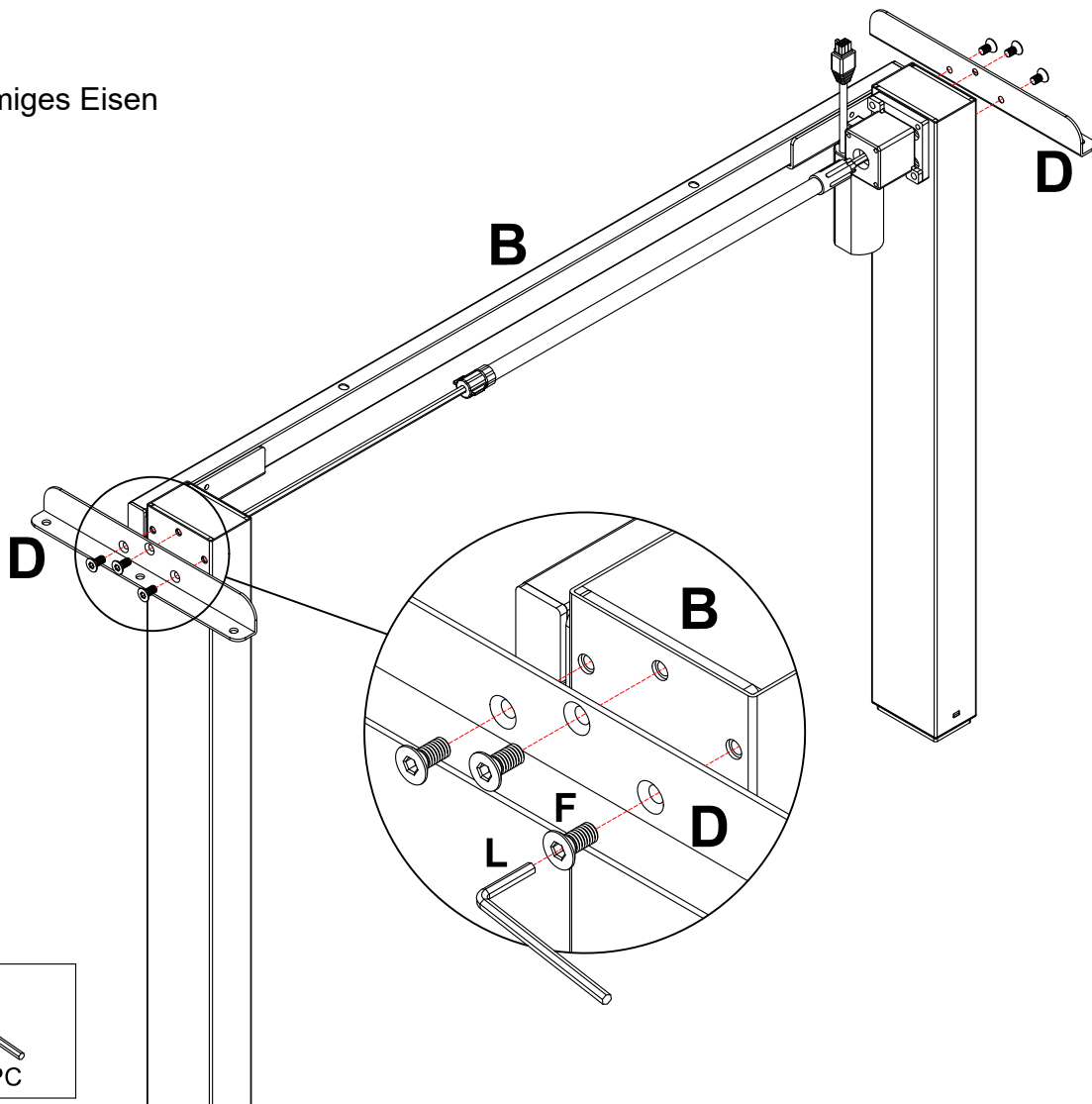

F 6PCS



L 1PC

2

Installieren Sie den Rahmen am Schreibtischrahmen

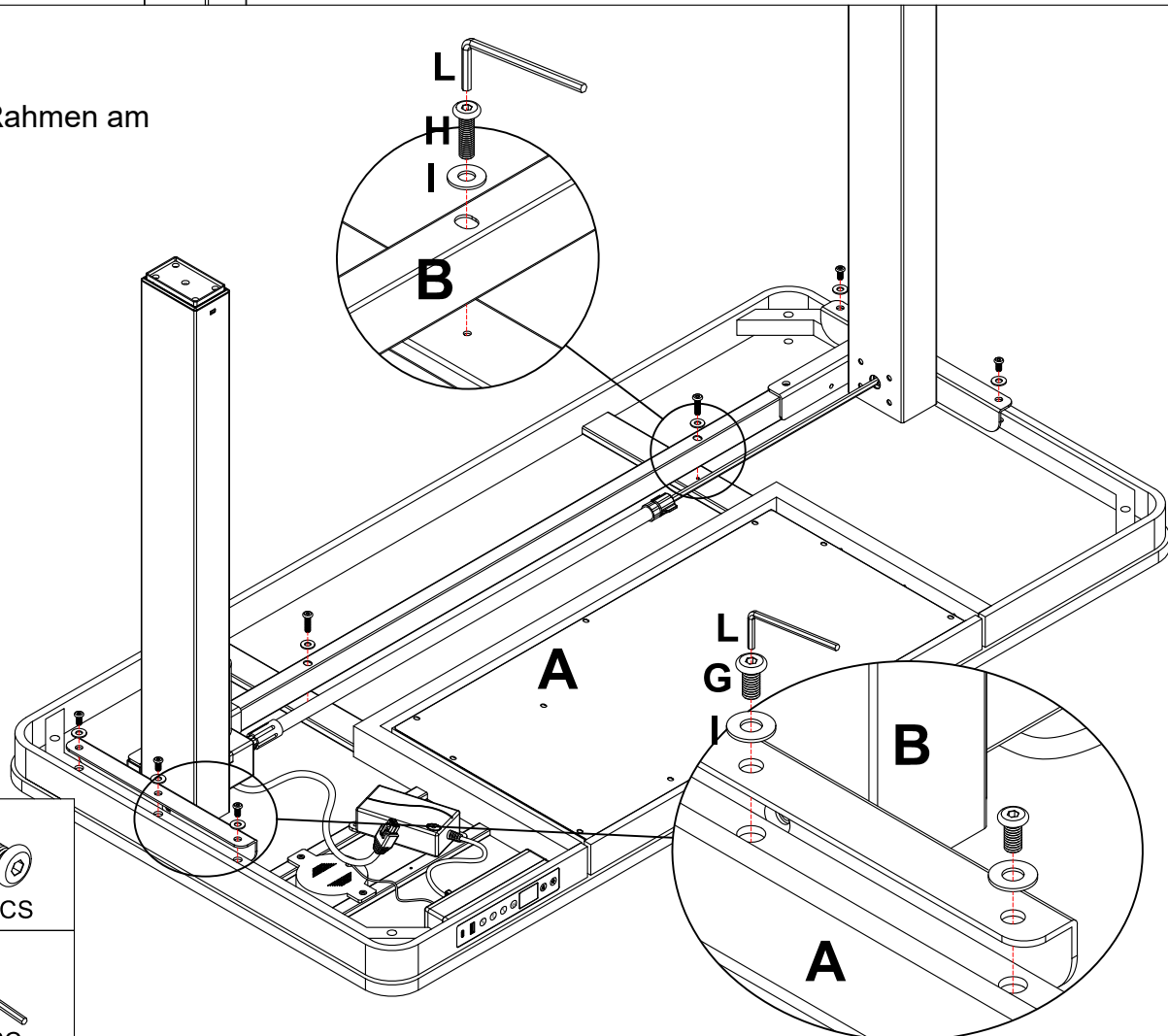

G 6PCS



H 2PCS



I 6PCS



L 1PC

3

Installieren Sie das Trittbrett und schließen Sie alle Schaltkreise an

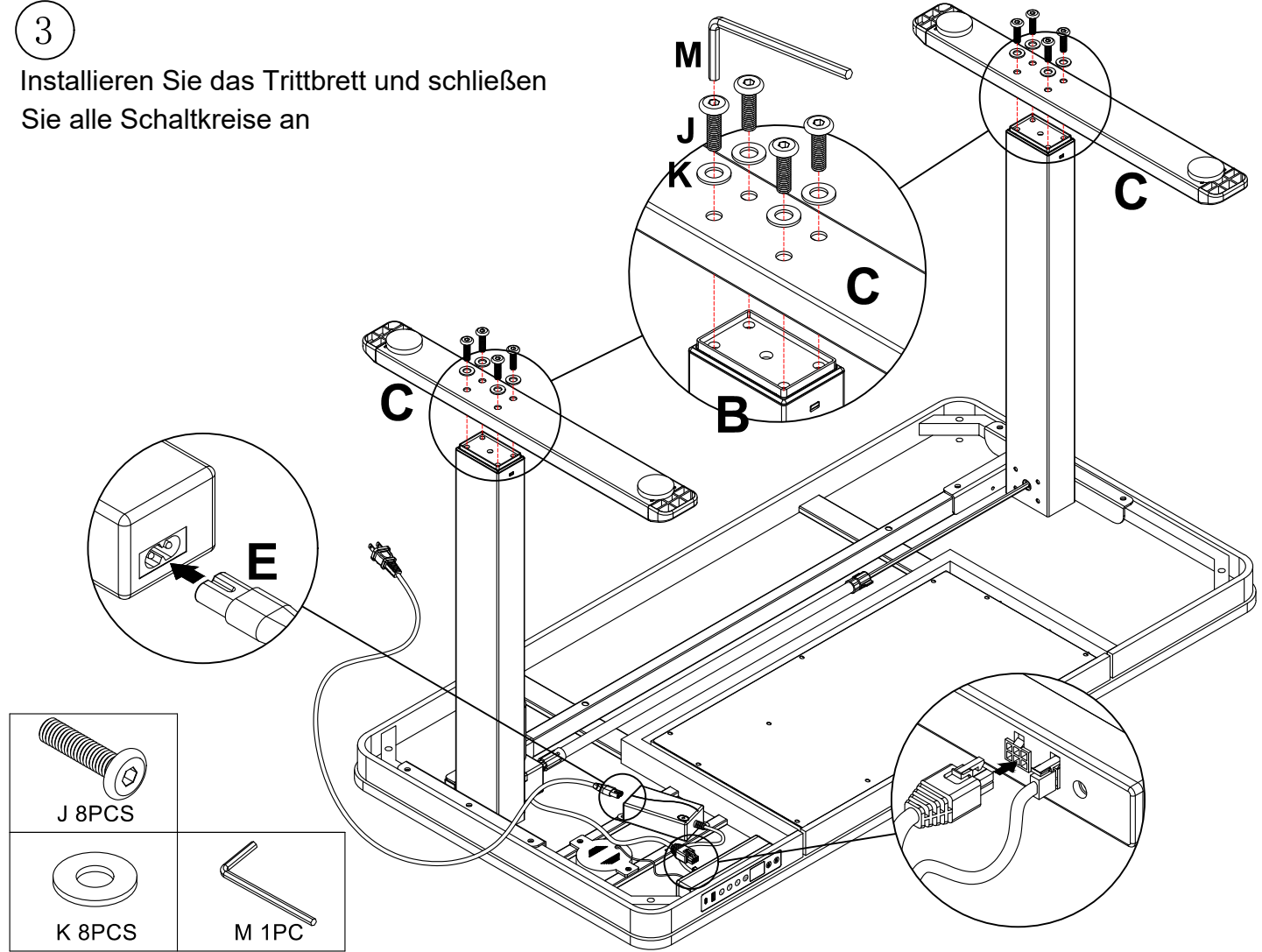



4

Befolgen Sie nach der Installation die folgende Methode zum Zurücksetzen!

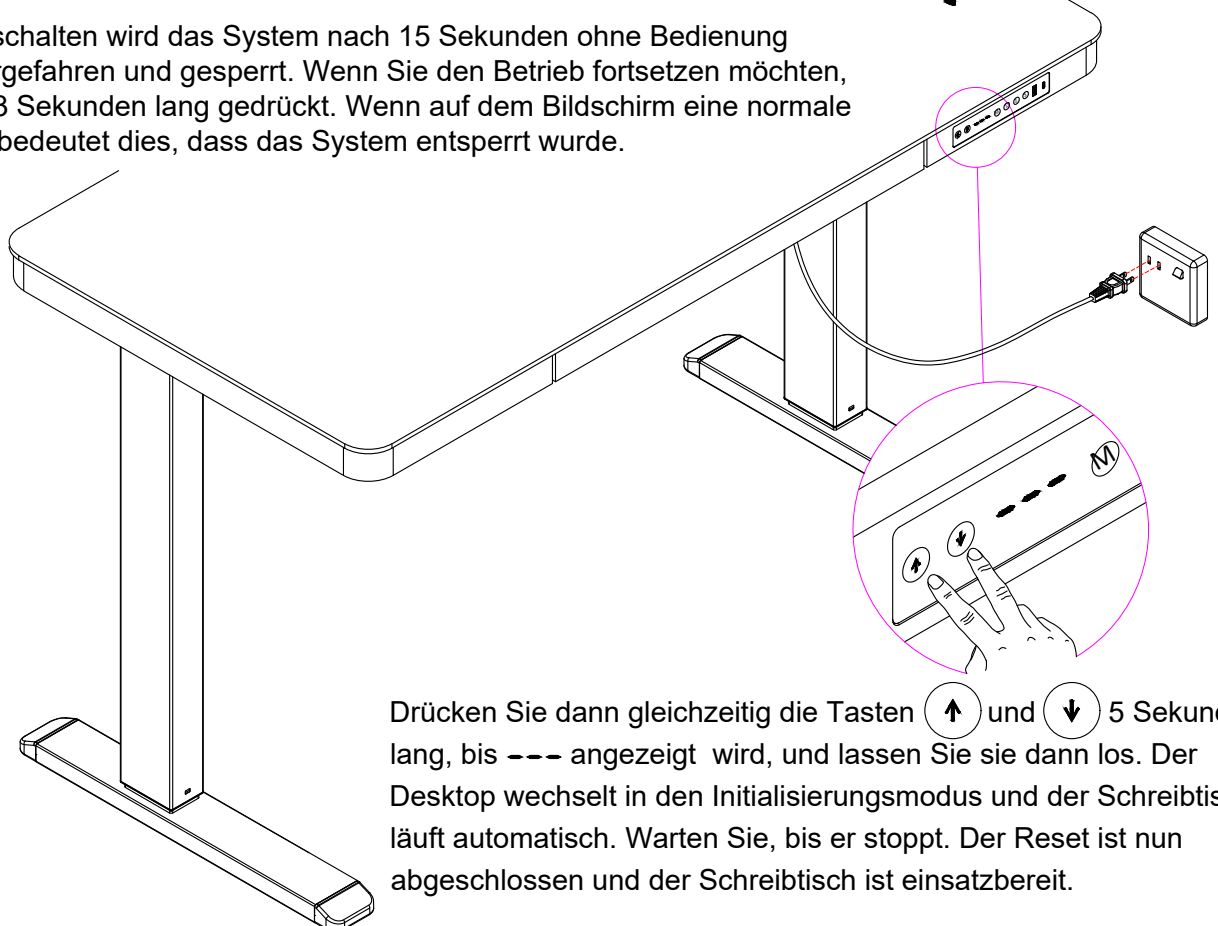
Tipp: Nach dem Einschalten wird das System nach 15 Sekunden ohne Bedienung automatisch heruntergefahren und gesperrt. Wenn Sie den Betrieb fortsetzen möchten, halten Sie die Taste 3 Sekunden lang gedrückt. Wenn auf dem Bildschirm eine normale Zahl angezeigt wird, bedeutet dies, dass das System entsperrt wurde.



Drücken Sie dann gleichzeitig die Tasten  und  5 Sekunden lang, bis  angezeigt wird, und lassen Sie sie dann los. Der Desktop wechselt in den Initialisierungsmodus und der Schreibtisch läuft automatisch. Warten Sie, bis er stoppt. Der Reset ist nun abgeschlossen und der Schreibtisch ist einsatzbereit.

Technische Daten

STROMSPANNUNG	AC100V-240V /50-60HZ
NENNEINGANGSSPANNUNG	100V-240V
FREQUENZ	50-60HZ
NENNSTROM	2.0A
NENNSPANNUNG	29V
AUSGANGSSTROM	2.0A
MAXIMALE LEISTUNG	58W
ANWENDBARE UMGEBUNGSTEMPERATUR	-12°C to 45°C

Kabellose Ladefunktion

Bei kabellos ladefähigen Geräten legen Sie das Telefon bitte auf die Ladeanzeige und prüfen Sie, ob das Telefon erfolgreich mit der Ladefunktion verbunden ist. Wenn nicht, bewegen Sie das Mobiltelefon in die Nähe des Logos, bis die Verbindung erfolgreich ist. Das kabellose Laden funktioniert nur mit kabellos ladefähigen Mobilgeräten.

Das kabellose Ladegerät entspricht den QL-Standards und lädt jedes Gerät auf, das über einen QL-Standard zum Laden verfügt.

Unterstützt den kabellosen Ladestandard WPC Qi. Die maximale Ausgangsleistung beträgt 10 W.



Kabellose Ladefunktion

Operations

Wichtige Einführung

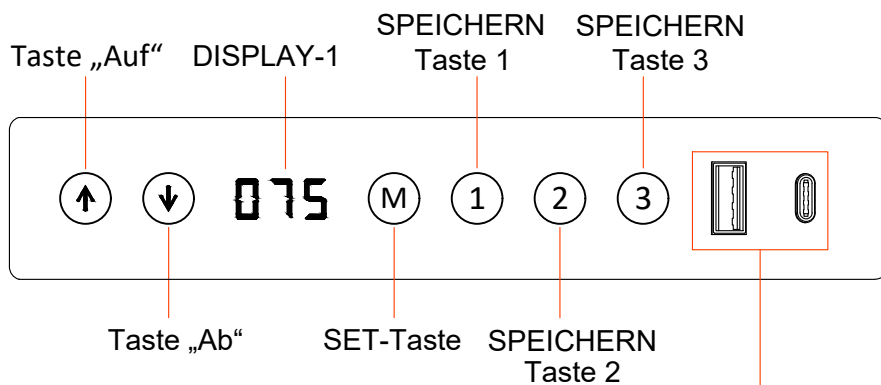

Anzeigefenster

	= Höhe
	= Gesperrt
	= Siehe Fehler-behebung

Diese Vorlage hat zwei Ladeports (Typ C + USB). Beide Schnittstellen können elektronische Geräte laden. Typ-C-Port: unterstützt das superschnelle Ladeprotokoll PD, die maximale Ausgangsleistung beträgt 20 W. USB-Port: unterstützt das Schnellladeprotokoll QC3.0, die maximale Ausgangsleistung beträgt 18 W. Hinweis: Wenn zwei Ladeports gleichzeitig geladen werden, verringert sich die Ladeleistung.

Sperren und Entsperrern

Sperren: Halten Sie die (M) -Taste 3 Sekunden lang gedrückt. Wenn im Anzeigefenster angezeigt wird, ist das Hebesystem gesperrt und kann nicht nach oben und unten verstellt werden.

Entsperrern: Halten Sie die (M) -Taste 3 Sekunden lang gedrückt. Wenn die Anzeige von auf eine normale Zahl wechselt, ist das Hebesystem entsperrt.

Hoch- und runterfahren

Wenn die Taste gedrückt wird, fährt die Tischplatte nach OBEN, bis sie den höchsten Punkt der Tischplatte erreicht.

Wenn die Taste gedrückt wird, fährt die Tischplatte nach UNTEN, bis sie den tiefsten Punkt der Tischplatte erreicht.

Standortspeicherung/Speicherortabfrage/Speicherortlauf

Zu speichernde Position:

Wenn Sie die gewünschte Höhe erreicht haben, drücken Sie kurz die Taste M. Das digitale Display zeigt „5-“ an, während „-“ blinkt. Drücken Sie nun eine beliebige Taste / / , um diese Position zu speichern.



Abfrage:

/ / beliebige Taste kurz drücken, auf der Anzeige blinkt die entsprechende Speicherhöhe.

Speicherplatzbetrieb:

Doppelklicken oder langes Drücken einer beliebigen Taste / / , der Desktop wird automatisch auf die Höhe des Speicherplatzes hochgefahren. Während des Betriebs kann der Betrieb durch Drücken einer beliebigen Taste gestoppt werden.

Mechanische Nullrückstellung

Drücken Sie gleichzeitig  und  Tasten 5 Sekunden lang, um anzuzeigen " --- " und dann loslassen, der Initialisierungsmodus wird automatisch aktiviert. Der Tisch fährt automatisch. Warten Sie, bis er gestoppt wird. Dies bedeutet, dass die Initialisierung erfolgreich war.



Den Tisch in die tiefste Stellung zurücksetzen

Wenn im Display  angezeigt wird, halten Sie die  Taste 8 Sekunden lang gedrückt.

Wenn im Display  angezeigt wird, die Taste losgelassen. Der Desktop fährt automatisch bis zum niedrigsten mechanischen Punkt herunter und fährt dann eine kurze Strecke hoch, bevor er anhält. Die Initialisierung ist erfolgreich.

Erinnerung an das Sitzen

Sitzalarm einschalten:



Halten Sie die Tasten  +  gleichzeitig 3 Sekunden lang gedrückt und der Bildschirm blinkt. Der Bildschirm blinkt und zeigt die Uhrzeit an. Klicken Sie auf , um die Dauer zu ändern (optional: 30 Minuten / 45 Minuten / 60 Minuten). Wechseln Sie zur gewünschten Zeit, um den Timer zu starten.

Ende der Zeit:

Nach Ablauf der Sitzerrinnerung blinkt die Anzeige und zeigt 1 Minute lang  an. Wenn keine weitere Bedienung erfolgt, blinkt sie 5 Minuten später erneut. Wenn nach dreimaliger Wiederholung keine weitere Bedienung erfolgt, wird das Sitzerrinnerungsprogramm automatisch beendet. Wenn Sie während des Blinkens

die  -Taste drücken, zeigt die Anzeige **oFF** an, was bedeutet, dass das Sitzerrinnerungsprogramm geschlossen ist; wenn andere Tasten gedrückt werden, zeigt die Anzeigezeit an, dass das Zeitprogramm neu gestartet wird.



Sitzerrinnerungen manuell ausschalten:

Halten Sie die Tasten  +  gleichzeitig 3 Sekunden lang gedrückt, und auf dem Display wird die Uhrzeit angezeigt. Drücken Sie nun die Taste , und auf dem Display wird **oFF** angezeigt, was bedeutet, dass das Sitzerrinnerungsprogramm geschlossen ist.

Gyroskop-Kollisionsschutz

Kollisionsschutz mit eingebautem Gyroskop auf der Tischplatte. Wenn die Tischplatte während des Betriebs mit Hindernissen kollidiert oder kippt, stoppt das System den Betrieb automatisch und fährt ein kurzes Stück in die entgegengesetzte Richtung zurück, um Schäden an Menschen oder Gegenständen zu vermeiden. (Guter Tipp: Obwohl das Produkt über diese Funktion verfügt, probieren Sie sie bitte nicht aus. Bitte stellen Sie sicher, dass der Weg des Tisches frei von Hindernissen ist!

Ein- oder Ausschalten des Kollisionsschutzes:

Halten Sie die Tasten  +  10 Sekunden lang gedrückt. Wenn **ACC** angezeigt wird, bedeutet dies Ausschalten, wenn **ACU** angezeigt wird, bedeutet dies Einschalten.

Fehlercodetabelle

Anzeigestatus	Erklärung	Prozessmodus
E01	Motor nicht angeschlossen	Drücken Sie die Auf- oder Ab-Taste erneut. Es ist immer noch da. Bitte überprüfen Sie die Motoranschlussleitung
E03	Motorüberstrom	Drücken Sie die Aufwärts- oder Abwärtstaste erneut. Es ist immer noch vorhanden. Bitte ersetzen Sie den Motor oder reduzieren Sie die Last
E05	Hall-Fehler des Motors	Drücken Sie die Auf- oder Ab-Taste erneut, es ist immer noch da. Bitte überprüfen Sie die Verbindung oder ersetzen Sie den Motor
E07	Abnormale Hauptstromversorgung	Kann nach dem Einschalten nicht behoben werden; ersetzen Sie das Netzteil
E08	Der Motorstrom ist abnormal	Kann nach Stromausfall nicht behoben werden, muss ins Werk zurückgeschickt werden
E12	Abnorme Lernposition	Position neu lernen
E13	Übertemperaturschutz	Warten Sie, bis die Temperatur sinkt
E14	Motor steckt fest	Drücken Sie die Auf- oder Ab-Taste erneut. Das Problem besteht immer noch. Bitte ersetzen Sie den Motor oder verringern Sie die Last.
E17	Gespeicherte Position verloren	Drücken Sie zum Wiederherstellen eine beliebige Taste
rSt	Unzulässiger Stromausfall	Mechanische Null neu lernen oder initial zurücksetzen

Entsorgung



Sollte eine Entsorgung dieses Produkts erforderlich sein, gehen Sie bitte umweltgerecht vor. Wenden Sie sich an Ihre örtliche Behörde oder Behörde, um geeignete Entsorgungs- oder Recyclingmöglichkeiten in Ihrer Nähe zu erfahren. Entsorgen Sie dieses Produkt oder seine Komponenten nicht mit dem normalen Hausmüll.

WARNUNG

1. Dieses Gerät ist nicht für die Verwendung durch Personen (einschließlich Kinder) mit eingeschränkten physischen, sensorischen oder geistigen Fähigkeiten oder mangelnder Erfahrung und Kenntnissen vorgesehen, es sei denn, sie werden von einer für ihre Sicherheit verantwortlichen Person beaufsichtigt oder in die Verwendung des Geräts eingewiesen.
2. Kinder sollten beaufsichtigt werden, um sicherzustellen, dass sie nicht mit dem Gerät spielen.