

**(DE) ACHTUNG!**

Vor Beginn der Montagearbeiten lesen Sie bitte aufmerksam die Sicherheitshinweise!

**(EN) WARNING!**

Before assembling, please read carefully the safety instructions!

**(NL) LET OP!**

Lees de veiligheidsinstructies zorgvuldig door voordat u met de montage begint!

**(FR) ATTENTION!**

Avant le début des travaux de montage, prière de lire attentivement les consignes de sécurité

**(IT) ATTENZIONE!**

Prima di installare leggere attentamente l'avviso di sicurezza!

**(ES) ATENCIÓN!**

Antes de comenzar con los trabajos de montaje leer detenidamente los avisos de seguridad!

**(PL) UWAGA!**

Przed przystąpieniem do prac montażowych uważnie należy przeczytać wskazówki bezpieczeństwa!

**(FI) HUOMIO!**

Ennen asennustöiden aloittamista pyydämme Teitä lukemaan turvaohjeet huolellisesti!

**(CZ) POZOR!**

Než začnete provádět montážní práce, přečtěte si důkladně bezpečnostní pokyny!

**(RU) ВНИМАНИЕ!**

До начала монтажных работ внимательно прочтите эти указания по технике безопасности!

**(GR) ΠΡΟΣΟΧΗ!**

Πριν την διεξαγωγή της συναρμολόγησης διαβάστε προσεκτικά τις υποδείξεις ασφαλείας!

**(RO) ATENȚIUNE!**

A se citi cu atenție indicațiile privind siguranța, înainte de începerea montării!

**(BG) ВНИМАНИЕ!**

Преди Да Започнете работите по монтажа прочетете ВНИМАТЕЛНО упрТВаНИЕТо За безопасност!

**(TR) DİKKAT!**

Montaja ba<sup>9</sup>lamadan önce güvenli talimatnamesini titizlikle okuyunuz!

**(HU) FLGYELEM!**

A szerelési munkák megkezdése előtt figyelmesen olvassa el a biztonsági útmutatásokat!

**(SV) OBS!**

Läs säkerhetsanvisningarna noga innan du börjar med monteringsarbetena!

**(HR) POZOR!**

Prije početka montaže molimo pozorno pročitajte sigurnosne naputke!

**(SL) POZOR!**

Prosim, da pred zacetkom montaze, zaradi varnosti preberete vas navodila, ki so prilozena!

**(SK) POZOR!**

Pred tým ako začnete robiť montážne práce, prečítajte si dôkladne bezpečnostné pokyny!

**(PT) CUIDADO!**

Antes de iniciar os trabalhos de montagem por favor leia atentamente os avisos de segurança!

**(BA) POZOR!**

Prije početka montaže molimo pažljivo pročitajte sigurnosne upute!

**(LT) DĖMESIO!**

Norėdami saugiai ir teisingai sumontuoti šviestuv vadovaukitės šia instrukcija!

**(ET) HOIATUS!**

Enne monteerimist lugege ohutusjuhised tähelepanelikult läbi!

**(DA) OBS!**

Læs sikkerhedsinformationen nøje, før du monterer produktet!

**(NO) ADVARSEL!**

Les sikkerhetsinformasjonen nøye før du monterer produktet!

**(LV) UZMANĪBU!**

Pirms montāžas uzmanīgi izlasiet drošības norādījumus!





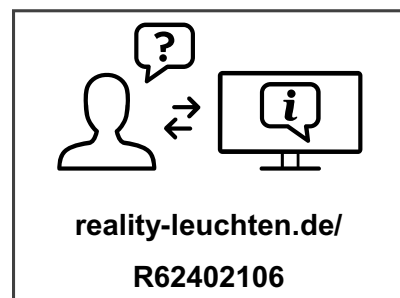
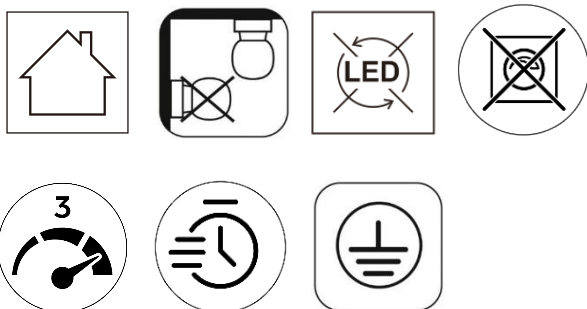
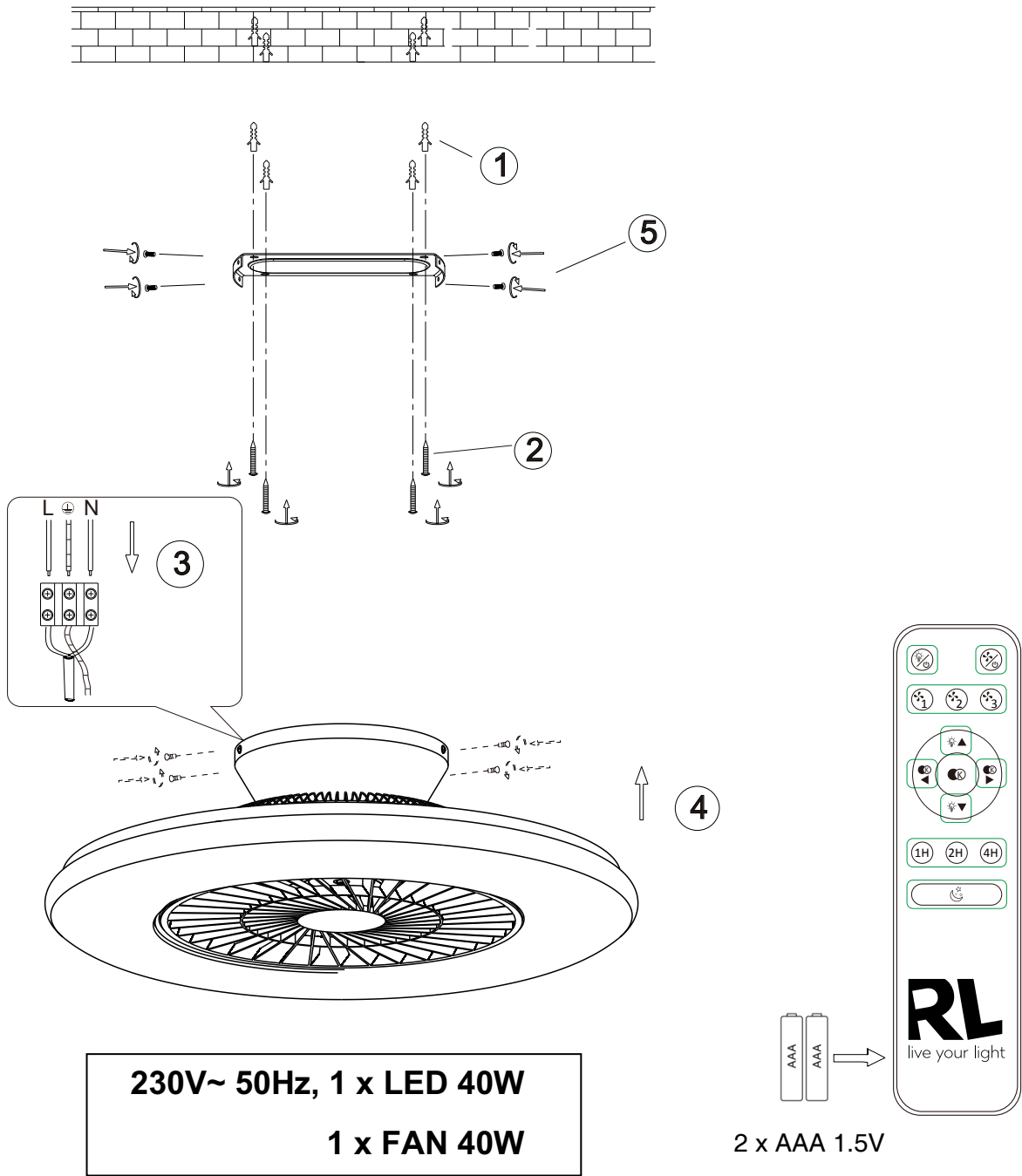

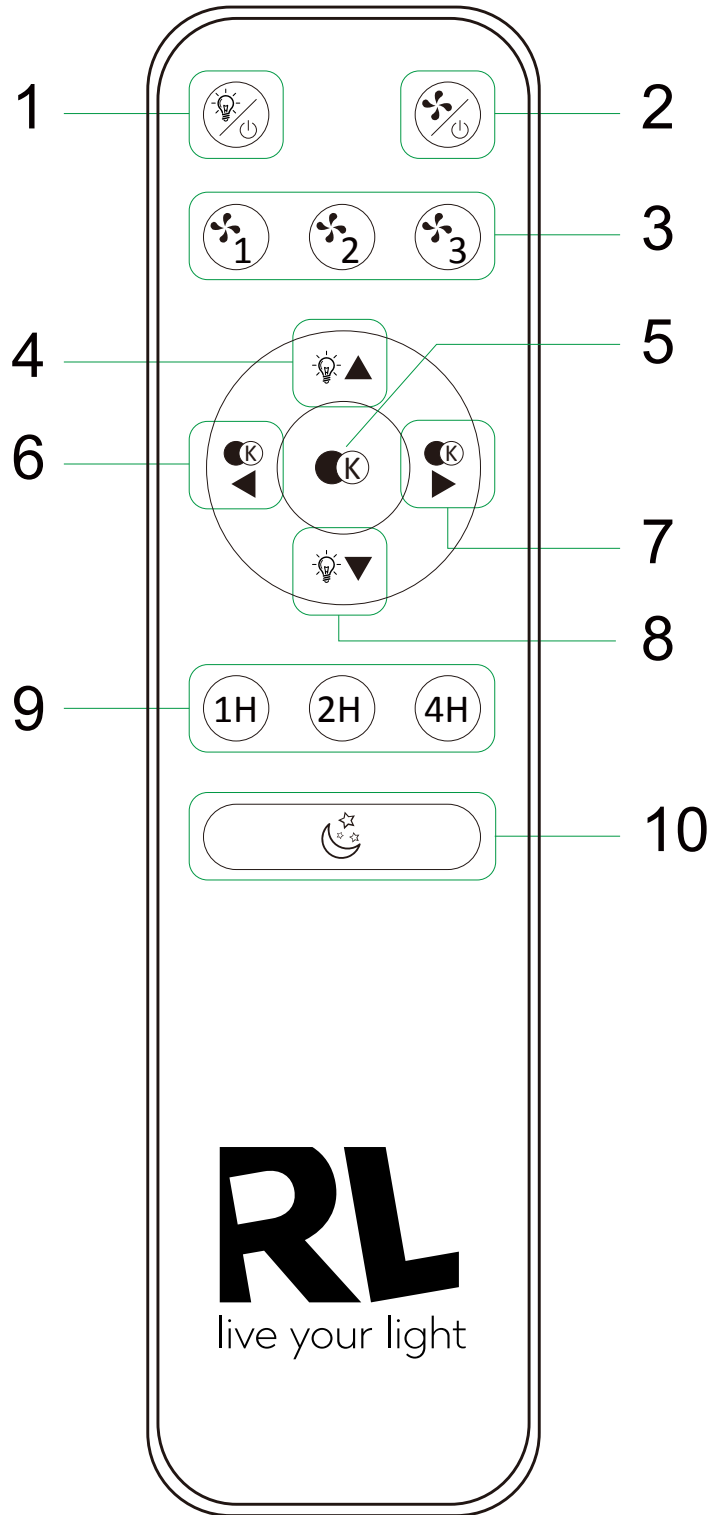

**(SR) UPOZORENJE!**

Prije početka montaže, pažljivo pročitajte sigurnosne upute!





Der Ventilator verfügt über folgende Merkmale sofern diese auf der schematischen Zeichnung gezeigt werden:

-  Das Gerät verfügt über 2 unterschiedliche Leistungsstufen.
-  Das Gerät verfügt über 3 unterschiedliche Leistungsstufen.
-  Das Gerät verfügt über einen Wassertank zum Befeuchten der Raumluft.
-  Das Gerät ist mit einem Touch Display ausgestattet, was eine komfortable Auswahl der unterschiedlichen Einstellungen ermöglicht.
-  Das Gerät verfügt über eine Timerfunktion
-  Das Gerät verfügt über eine Oszillationsfunktion, die eine schwingende Bewegung des Ventilators bei gleichzeitiger Ventilation ermöglicht.
-  Der Ventilatorkopf lässt sich in geringem Umfang neigen.
-  Das Gerät verfügt über eine Raumbefeuchtungsfunktion, welche zu einem zusätzlichen Kühleffekt beiträgt.

## II. Sicherheitshinweise

Stecken Sie keine Gegenstände oder Finger durch die Schutzgitter.

Legen Sie keine Gegenstände, wie z.B. Kleidungsstücke auf das Gerät.

Vorsicht bei langen Haaren. Diese können vom Luftstrom angesaugt werden. Halten Sie ausreichend Abstand.

Bewahren Sie alle Sicherheitshinweise und Anweisungen für die Zukunft auf.

### Funktionsbeschreibung ohne Fernbedienung

EIN/AUS: Die Leuchte wird komplett ein- bzw. ausgeschaltet und stellt sich nach dem Wiedereinschalten auf 100% Helligkeit. Alle vorherigen Einstellungen werden zurückgesetzt.

### Funktionsbeschreibung mit Fernbedienung

1. & 2. Ein/Aus

Die Leuchte wird komplett ein- bzw. ausgeschaltet und stellt sich nach dem Wiedereinschalten auf 100% Helligkeit. Alle vorherigen Einstellungen werden zurückgesetzt.

3. Das Gerät verfügt über 3 unterschiedliche Leistungsstufen.

4. & 8. Helligkeitsregler: Die Regulierung erfolgt stufenweise. Durch kurzes Drücken lassen sich die einzelnen Stufen ansteuern. Durch dauerhaftes Drücken der Taste wird das Maximum bzw. Minimum an Helligkeit erreicht.

5. Modus

1) Helligkeit 100% 3000K

2) Helligkeit 100% 4000K

3) Helligkeit 100% 6500K

6. & 7. Die Regulierung erfolgt stufenweise. Durch kurzes Drücken lassen sich die einzelnen Stufen ansteuern. Durch dauerhaftes Drücken der Taste wird die wärmste bzw. kälteste Farbeinstellung erreicht.

9. Einstellung der Betriebszeit (mit H=Stunde), Timer ist 1H,2H,4H

10. Nachtlicht

### Technische Informationen

Leistungsaufnahme: 80W (LED 40W / 40W)

Serviceverhältnis: 0,9 (m<sup>3</sup>/min)/W

Ventilator Schallleistungspegel (je Leistungsstufe): 45 // 50 // 54 dB(A)

Max. Volumenstrom: 36 m<sup>3</sup>/min

Leistungsaufnahme im Standby: 0,9 W

Max. Luftgeschwindigkeit (je Stufe): 0,7 // 1,8 // 2,4 m/s

The fan has the following features as long as they are shown on the schematic drawing:



The device has 2 different output levels.



The device has 3 different output levels.



The device has a water tank for humidifying the room air.



The device is equipped with a touch display, which allows easy selection of the different settings.



The device has a timer function



The device is equipped with an oscillation function that allows the fan to oscillate with simultaneous ventilation.



The fan may be tilted to a small extent.



The device has a room humidifying function which contributes to an additional cooling effect.

## II. Safety information

Do not poke any objects or fingers through the protective screens.

Do not place any objects, such as clothing, on the device.

Be careful with long hair. These can be sucked in by the air flow. Keep sufficient distance.

Keep all safety instructions and instructions for future reference.

### Description of how the light works without the remote control unit

ON/OFF: The light is switched on/off completely.

After being switched on again it adjusts to 100% brightness. All previous settings are reset.

### Description of how the light works with the remote control unit

#### 1. & 2. On/Off

The light is switched on/off completely.

After being switched on again it adjusts to 100% brightness. All previous settings are reset.

#### 3. The device has 3 different output levels.

4. & 8. Brightness regulator: The adjustment takes place in stages. By pressing for a short period, it is possible to control the individual stages. Pressing the button permanently results in the maximum or minimum brightness being reached.

#### 5. Mode

1) Brightness 100% 3000K

2) Brightness 100% 4000K

3) Brightness 100% 6500K

6. & 7. The adjustment takes place in stages. By pressing for a short period, it is possible to control the individual stages. Pressing the button permanently results in the warmest or coldest colour setting being reached.

#### 9. Setting working time , Timer is 1H,2H,4H

#### 10. Night light

### Technical Information

Power Rating: 80W (LED 40W / 40W)

Service Value: 0,9 (m<sup>3</sup>/min)/W

Fan Sound Power Level: 45 // 50 // 54 dB(A)

Max. Fan Flow Rate: 36 m<sup>3</sup>/min

Stand By Power Consumption: 0,9 W

Max. Air Velocity: 0,7 // 1,8 // 2,4 m/s

**Le ventilateur présente les caractéristiques suivantes dans le cas où elles sont indiquées sur le schéma :**



L'appareil dispose de deux vitesses différentes.



L'appareil dispose de trois vitesses différentes.



L'appareil est équipé d'un réservoir d'eau pour humidifier l'air ambiant.



L'appareil est équipé d'un panneau tactile facilitant la sélection des différents paramètres.



L'appareil est équipé d'une minuterie.



L'appareil dispose d'une fonction d'oscillation permettant au ventilateur de pivoter au cours de la ventilation.



La tête du ventilateur est légèrement inclinable.



L'appareil peut être utilisé comme humidificateur d'air, ce qui procure un effet rafraîchissant supplémentaire.

## II. Consignes de sécurité

N'introduisez aucun objet ou doigt au travers de la grille de protection.

Ne placer aucun objet (par exemple, un vêtement) sur l'appareil.

Faites attention aux cheveux longs, ils peuvent être aspirés par le flux d'air. Tenez-vous à distance suffisante.

Conservez toutes les consignes de sécurité et les instructions pour de futures consultations.

### Description des fonctions sans la télécommande

ON/OFF : La lampe est complètement allumée ou éteinte et se règle à nouveau sur une luminosité à 100 % lors du rallumage. Tous les réglages effectués auparavant sont alors remis à zéro.

### Description des fonctions avec la télécommande

#### 1. & 2. On/Off

La lampe est complètement allumée ou éteinte et se règle à nouveau sur une luminosité à 100 % lors du rallumage. Tous les réglages effectués auparavant sont alors remis à zéro.

#### 3. L'appareil dispose de trois vitesses différentes.

4. & 8. Régulateur de luminosité : Ce réglage se fait par paliers. Les différents degrés se règlent par une légère pression sur la touche. En appuyant en continu sur la touche, on atteint la luminosité maximale ou minimale.

#### 5. Mode

1) 100 % de luminosité 3 000 K

2) 100 % de luminosité 4 000 K

3) 100 % de luminosité 6500K

6. & 7. Ce réglage se fait par paliers. Les différents degrés se règlent par une légère pression sur la touche. En appuyant en continu sur la touche, on atteint le réglage le plus chaud ou le plus froid de la couleur.

9. Réglage du temps de fonctionnement : la minuterie peut être mise sur 1 H ; 2 H ; 4 H

#### 10. Veilleuse

### Informations techniques

puissance: 80W (LED 40W / 40W)

rapport de service: 0,9 (m<sup>3</sup>/min)/W

puissance acoustique ventilateur (par niveau): 45 // 50 // 54 dB(A)

débit maximal: 36 m<sup>3</sup>/min

puissance en standby: 0,9 W

courant d'air maximal (par niveau): 0,7 // 1,8 // 2,4 m/s

De ventilator beschikt over volgende kenmerken, voor zover deze op de schematische tekening getoond worden:



Het apparaat beschikt over 2 verschillende vermogenstrappen.



Het apparaat beschikt over 3 verschillende vermogenstrappen.



Het apparaat beschikt over een watertank voor het bevochtigen van de kamerlucht.



Het apparaat is met een Touch display uitgerust, wat een comfortabele selectie van de verschillende instellingen mogelijk maakt.



Het apparaat beschikt over een timerfunctie



Het apparaat beschikt over een oscillatiefunctie die een slingerende beweging van de ventilator bij een gelijktijdige ventilatie mogelijk maakt.



De ventilatorkop kan in geringe mate overhellen.



Het apparaat beschikt over een kamerbevochtigingsfunctie die aan een extra koeffect bijdraagt.

## II. Veiligheidsaanwijzingen

Steek geen voorwerpen of vingers door de beschermrooster.

Leg geen voorwerpen, zoals bv. kledingstukken, op het apparaat.

Wees voorzichtig als u lang haar hebt. Het kan door de luchtstroom aangezogen worden. Houd voldoende afstand.

Berg alle veiligheidsinstructies en aanwijzingen voor de toekomst op.

### Beschrijving van hoe de lamp werkt zonder de afstandsbediening

AAN/UIT: de lamp wordt volledig aan-/uitgeschakeld.

Na opnieuw ingeschakeld te zijn gaat ze op 100% helderheid. Alle vorige instellingen worden gereset.

### Beschrijving van hoe de lamp werkt met de afstandsbediening

#### 1. & 2. Aan/uit

AAN/UIT: de lamp wordt volledig aan-/uitgeschakeld.

Na opnieuw ingeschakeld te zijn gaat ze op 100% helderheid. Alle vorige instellingen worden gereset.

#### 3. Het apparaat beschikt over 3 verschillende vermogenstrappen.

4. & 8. Helderheidsregelaar: de aanpassing verloopt in fases. Door kort te drukken, kunnen de individuele fases beheerd worden. Door permanent op de toets te drukken wordt de maximale of minimale helderheid bereikt.

#### 5. Modus

1) Felheid 100% 3000 K

2) Felheid 100% 4000 K

3) Felheid 100% 6500K

6. & 7. De aanpassing verloopt in fases. Door kort te drukken kunnen de individuele fases beheerd worden. Door de toets permanent in te drukken wordt de warmste of koudste kleurinstelling bereikt.

9. De bedrijfstijd instellen. De timer heeft de volgende keuzes: 1 H., 2 H., 4 H.

#### 10. Nachtlamp

### Technische informatie

Energieverbruik: 80W (LED 40W / 40W)

Bedrijfswaarde: 0,9 (m<sup>3</sup>/min)/W









Ventilator geluidsvermogeniveau (per niveau): 45 // 50 // 54 dB(A)

Max. volumestroom: 36 m<sup>3</sup>/min

Energieverbruik in standby: 0,9 W

Max. lichtsnelheid (per niveau): 0,7 // 1,8 // 2,4 m/s

**Il ventilatore dispone delle seguenti caratteristiche, se illustrate nel disegno schematico:**

-  Il dispositivo dispone di 2 diversi livelli di potenza.
-  Il dispositivo dispone di 3 diversi livelli di potenza.
-  Il dispositivo dispone di un serbatoio d'acqua per umidificare l'aria ambiente.
-  Il dispositivo è dotato di un display touch per una pratica selezione delle varie impostazioni.
-  Il dispositivo dispone di una funzione timer.
-  Il dispositivo dispone di una funzione di oscillazione che consente un movimento oscillatorio del ventilatore con contemporanea ventilazione.
-  È possibile inclinare la testa del ventilatore in misura limitata.
-  Il dispositivo dispone di una funzione di umidificazione ambientale che contribuisce a creare un effetto di raffrescamento supplementare.

## II. Avvertenze di sicurezza

Non inserire oggetti o le dita nella grata di protezione.

Non coprire il dispositivo con oggetti, quali ad es. capi di abbigliamento.

Prestare attenzione ai capelli lunghi: essi possono venire aspirati dalla corrente d'aria. Mantenere una distanza sufficiente.

Conservare tutte le avvertenze di sicurezza e le istruzioni per una consultazione futura.

### Descrizione del funzionamento senza telecomando

ON/OFF: La lampada viene completamente accesa o spenta e dopo la riaccensione si regola al 100% della luminosità. Tutte le precedenti impostazioni vengono ripristinate.

### Descrizione del funzionamento con telecomando

#### 1. & 2. On/Off

La lampada viene completamente accesa o spenta e dopo la riaccensione si regola al 100% della luminosità. Tutte le precedenti impostazioni vengono ripristinate.

#### 3. Il dispositivo dispone di 3 diversi livelli di potenza.

4. & 8. Regolatore di luminosità: la regolazione avviene gradualmente. I singoli stadi possono essere attivati singolarmente tramite una breve pressione dei tasti. Mantenendo premuto a lungo il tasto, viene raggiunta la luminosità massima o minima.

#### 5. Modo

- 1) Luminosità 100% 3000K
- 2) Luminosità 100% 4000K
- 3) Luminosità 100% 6500K

6. & 7. La regolazione avviene gradualmente. I singoli stadi possono essere attivati singolarmente tramite una breve pressione dei tasti. Mantenendo premuto permanentemente il tasto si raggiunge l'impostazione cromatica più calda o più fredda.

9. Regolando il tempo di funzionamento, il Timer è 1H,2H,4H

10. Luce notturna

### Technical Information

Potenza assorbita: 80W (LED 40W / 40W)

Valore di esercizio: 0,9 (m<sup>3</sup>/min)/W

Livello potenza sonora ventilatore (per livello): 45 // 50 // 54 dB(A)

Max. portata volumetrica: 36 m<sup>3</sup>/min

Potenza assorbita in standby: 0,9 W

Max. velocità dell'aria (per livello): 0,7 // 1,8 // 2,4 m/s



El ventilador dispone de estas características siempre que se muestren en el siguiente dibujo esquemático.



El aparato dispone de 2 velocidades.



El aparato dispone de 3 velocidades.



El aparato dispone de un depósito de agua para humedecer el ambiente de la habitación.



El aparato está equipado con una pantalla táctil, que permite seleccionar cómodamente las diferentes configuraciones.



El aparato dispone de una función de temporizador.



El aparato dispone de una función de oscilación, que permite al ventilador un movimiento oscilatorio al mismo tiempo que airea.



La cabeza del ventilador puede inclinarse ligeramente.



El aparato dispone de una función de humidificación, que contribuye al efecto refrescante.

## II. Información de seguridad

No introduzca objetos o los dedos por la rejilla de seguridad.

No coloque ningún objeto, como por ejemplo ropa, sobre el aparato.

Cuidado con el pelo largo. El flujo de aire podría absorberlo. Mantenga una distancia prudente.

Conserve todas las indicaciones de seguridad y las instrucciones.

### Descripción funcional sin mando a distancia

ON/OFF: La luminaria se enciende o apaga y se ajusta a una luminosidad del 100% después de volverse a encender. Se resetean todos los ajustes anteriores.

### Descripción funcional con mando a distancia

#### 1. & 2. Encendido/Apagado

La luminaria se enciende o apaga y se ajusta a una luminosidad del 100% después de volverse a encender. Se resetean todos los ajustes anteriores.

#### 3. El aparato dispone de 3 velocidades.

#### 4. & 8. Regulador de luminosidad: La regulación se efectúa mediante varios niveles.

Pulsando brevemente, se ajustan los distintos niveles. Dejando pulsado el botón se alcanzan el máximo o el mínimo de luminosidad.

#### 5. Modo

1) Brillo 3000K 100 %

2) Brillo 4000K 100 %

3) Brillo 6500K 100 %

#### 6. & 7. La regulación se efectúa mediante varios niveles. Pulsando brevemente, se ajustan los distintos niveles. Dejando pulsado el botón se alcanza el ajuste más caliente o más frío.

#### 9. Configurando el tiempo de funcionamiento, el temporizador es 1H, 2H, 4H

#### 10. Luz nocturna

### Información técnica

Potencia suministrada: 80W (LED 40W / 40W)

Valor de funcionamiento: 0,9 (m<sup>3</sup>/min)/W

Nivel de potencia acústica del ventilador (por grado): 45 // 50 // 54 dB(A)

Max. Flujo volumétrico: 36 m<sup>3</sup>/min

Potencia absorbida en Standby: 0,9 W

Max. Velocidad del aire (por grado): 0,7 // 1,8 // 2,4 m/s

Wentylator posiada następujące właściwości, jeżeli są one przedstawione na rysunku schematycznym:



Urządzenie posiada 2 różne poziomy mocy.



Urządzenie posiada 3 różne poziomy mocy.



Urządzenie posiada zbiornik na wodę do zwilżania powietrza w pomieszczeniu.



Urządzenie wyposażone jest w dotykowy wyświetlacz, co umożliwia komfortowy wybór różnych ustawień.



Urządzenie posiada funkcję timer'a



Urządzenie posiada funkcję oscylacji, która umożliwia drgania wentylatora przy jednoczesnej wentylacji.



Głowicę wentylatora można w niewielkim zakresie pochyłać.



Urządzenie posiada funkcję nawilżania pomieszczenia, która przyczynia się do dodatkowego efektu chłodzenia.

## II. Wskazówki bezpieczeństwa

Przez kratkę ochronną nie wolno wkładać żadnych przedmiotów lub palców.

Na urządzeniu nie wolno kłaść żadnych przedmiotów, jak np. części garderoby.

Zachować ostrożność w przypadku długich włosów. Mogą one zostać zassane przez strumień powietrza. Należy zachować wystarczający odstęp.

Wszystkie wskazówki bezpieczeństwa i instrukcje należy zachować na przyszłość.

### Opis działania światła bez pilota

WŁ/WYŁ: Światło zostaje włączone lub wyłączone.

Po ponownym włączeniu się dostosowuje się do 100% jasności. Poprzednie ustawienia zostają zresetowane.

### Opis działania światła z pilotem

1. & 2. Wł./Wył.

Światło zostaje włączone lub wyłączone.

Po ponownym włączeniu się dostosowuje się do 100% jasności. Poprzednie ustawienia zostają zresetowane.

3. Urządzenie posiada 3 różne poziomy mocy.

4. & 8. Regulator jasności: Regulacja jasności odbywa się etapowo. Naciskając przycisk przez krótki czas, można sterować poszczególnymi etapami. Naciśnięcie przycisku na stałe powoduje osiągnięcie maksymalnej lub minimalnej jasności.

5. Tryb

1) Jasność 100%- 3000K

2) Jasność 100%- 4000K

3) Jasność 100%- 6500K

6. & 7. Regulacja jasności odbywa się etapowo. Naciskając przyciski przez krótki czas, można sterować poszczególnymi etapami. Naciśnięcie przycisku na stałe spowoduje ustawienie najcieplejszego lub najzimniejszego koloru.

9. Ustawienia czasu pracy Wartości timer is 1H, 2H, 4H

10. Oświetlenie nocne

### Informacje techniczne

Pobór mocy: 80W (LED 40W / 40W)

Współczynnik wydajności: 0,9 (m<sup>3</sup>/min)/W

Poziom mocy akustycznej wentylatora (dla każdego poziomu): 45 // 50 // 54 dB(A)

Maksymalny przepływ objętościowy: 36 m<sup>3</sup>/min

Pobór mocy w trybie gotowości: 0,9 W

Maksymalna prędkość (dla każdego poziomu): 0,7 // 1,8 // 2,4 m/s

**Puhaltimella on seuraavat ominaisuudet, jos ne on esitetty kaavakuvassa:**



Laitteessa on 2 erilaista tehotasoa.



Laitteessa on 3 erilaista tehotasoa.



Laitteessa on vesisäiliö huoneilman kostuttamiseksi.



Laitte on varustettu kosketusnäytöllä, joka mahdollistaa sopivien valintojen tekemisen eri asetuksista.



Laitteessa on ajastintoiminto



Laitteessa on edestakainen liiketoiminto, joka mahdollistaa tuulettimen kääntyvän liikkeen puhalluksen aikana.



Puhallinpäätä voidaan kallistaa jonkin verran.



Laitteessa on ilmankostutustoiminto, joka tuo myös ylimääräistä jäähdytysvaikutusta.

## II. Turvaohjeet

Älä työnnä esineitä tai sormia suojaritilän läpi.

Älä aseta esineitä, kuten esim. vaatteita, laitteen päälle.

Varo pitkiä hiuksia. Ne voivat imeytyä ilmavirran mukana. Säilytä riittävä etäisyys.

Säilytä kaikki turvallisuus- ja käyttöohjeet myöhempää tarvetta varten.

### Kuvaus siitä, miten valaisin toimii ilman kaukosäädintä

ON/OFF (päälle/pois): Valaisin kytkeytyy kokonaan päälle/pois.

Kun se kytketään uudelleen päälle, se säätyy 100 % kirkkauteen. Kaikki aiemmat asetukset nollataan.

### Kuvaus siitä, miten valaisin toimii kaukosäätimen kanssa

#### 1. & 2. On/Off (Päälle/Pois)

Valaisin kytkeytyy kokonaan päälle/pois.

Kun se kytketään uudelleen päälle, se säätyy 100 % kirkkauteen. Kaikki aiemmat asetukset nollataan.

#### 3. Laitteessa on 3 erilaista tehotasoa.

#### 4. & 8. Kirkkauden säätö: Säätö tapahtuu vaiheittain. Painamalla lyhyen aikaa

on mahdollista ohjata yksittäisiä vaiheita. Painamalla painiketta jatkuvasti aiheuttaa maksimi- tai minimikirkkauden saavuttamisen.

#### 5. Tila

1) Kirkkaus 100 % 3000K

2) Kirkkaus 100 % 4000K

3) Kirkkaus 100 % 6500K

#### 6. & 7. Säätö tapahtuu vaiheittain. Painamalla lyhyen aikaa on mahdollista ohjata yksittäisiä vaiheita. Painamalla painiketta jatkuvasti aiheuttaa lämpimimmän tai kylmimmän valoasetuksen valinnan.

#### 9. Toiminta-ajan asetukset, ajastin 1H, 2H, 4H

#### 10. Yövalo

### Tekniset tiedot

tehonkulutus: 80W (LED 40W / 40W)

hyötysuhde: 0,9 (m<sup>3</sup>/min)/W

tuulettimen äänenpainetaso (kullakin nopeudella): 45 // 50 // 54 dB(A)

maks. tilavuusvirtaus: 36 m<sup>3</sup>/min

tehonkulutus valmiustilassa: 0,9 W

maks. puhallusnopeus (kullakin nopeudella): 0,7 // 1,8 // 2,4 m/s

**Ventilátor má následující vlastnosti, pokud jsou zobrazeny na schematicém výkresu:**



Zařízení má 2 různé výkonové stupně.



Zařízení má 3 různé výkonové stupně.



Zařízení má vodní nádrž ke zvlhčování okolního vzduchu.



Zařízení je vybaveno dotykovým displejem, který umožňuje volbu různých nastavení.



Zařízení má funkci časovače



Zařízení má oscilační funkci, která umožňuje kmitavý pohyb ventilátoru při současné ventilaci.



Hlava ventilátoru se dá sklonit v malém rozsahu.



Zařízení má funkci prostorového zvlhčování, které přispívá k dodatečnému efektu chlazení.

## II. Bezpečnostní pokyny

Skrz ochrannou mřížku nestrkejte žádné předměty či prsty.

Na zařízení nepokládejte žádné předměty, jako např. kusy oblečení.

Pozor u dlouhých vlasů. Ty mohou být nasáty proudem vzduchu. Udržujte dostatečný odstup.

Do budoucna dodržujte všechny bezpečnostní pokyny a návody.

### Popis toho, jak světlo funguje bez jednotky dálkového ovládání

ON/OFF: Světlo je zapnuto / úplně vypnuto.

Po opakovaném zapnutí se nastaví na 100% jas. Všechna předchozí nastavení jsou obnovena.

### Popis toho, jak světlo funguje s jednotkou dálkového ovládání

#### 1. & 2. Zap/vyp

Světlo je zapnuto / úplně vypnuto.

Po opakovaném zapnutí se nastaví na 100% jas. Všechna předchozí nastavení jsou obnovena.

#### 3. Zařízení má 3 různé výkonové stupně.

4. & 8. Regulátor jasu: Nastavení probíhá v několika fázích. Jednotlivé fáze je možno ovládat krátkodobým stiskem. Trvalý stisk tlačítka vede k dosažení maximálního nebo minimálního jasu.

#### 5. Režim

1) Jas 100 % 3000 K

2) Jas 100 % 4000 K

3) Jas 100 % 6500 K

6. & 7. Nastavení probíhá v několika fázích. Jednotlivé fáze je možno ovládat krátkodobým stiskem. Trvalý stisk tlačítka vyústí v dosažení nastavení nejteplejších a nejchladnějších barev.

9. Nastavení provozní doby. Časovač lze nastavit na 1H, 2H, 4H

10. Noční světlo

### Technické údaje

Jmenovitý výkon: 80W (LED 40W / 40W)

Hodnota servisu: 0,9 (m<sup>3</sup>/min)/W









Úroveň akustického výkonu ventilátoru: 45 // 50 // 54 dB(A)

Max. rychlost průtoku ventilátoru: 36 m<sup>3</sup>/min

Příkon v pohotovostním režimu: 0,9 W

Max. rychlost vzduchu: 0,7 // 1,8 // 2,4 m/s

**Вентилятор имеет следующие особенности, если они показаны на схематическом чертеже:**

-  Прибор имеет 2 ступени производительности.
-  Прибор имеет 3 ступени производительности.
-  Прибор оснащен емкостью для воды для увлажнения воздуха в помещении.
-  Прибор оснащен сенсорным дисплеем, что обеспечивает удобство настройки.
-  Прибор имеет функцию таймера
-  Прибор имеет функцию качания, обеспечивающую вентиляцию одновременно с поворотом вентилятора.
-  Ось вентилятора можно немного наклонить.
-  Прибор имеет функцию увлажнения воздуха в помещении, что создает дополнительный эффект охлаждения.

## II. Указания по технике безопасности

Не вставляйте в защитную решетку пальцы и какие-либо предметы.

Не укладывайте не прибор какие-либо предметы, например, части одежды.

Соблюдайте осторожность при наличии длинных волос. Они могут быть втянуты в прибор воздушным потоком. Соблюдайте безопасное расстояние.

Храните правила техники безопасности и руководства по эксплуатации для последующего их использования.

### Описание работы светильника без пульта дистанционного управления

ON/OFF (ВКЛ/ВЫКЛ): Включение и выключение устройства.

После повторного включения уровень освещения (яркость) устанавливается на 100%. Все предыдущие настройки сбрасываются.

### Описание работы светильника с пультом дистанционного управления

#### 1. & 2. On/Off

Включение и выключение устройства.

После повторного включения уровень освещения (яркость) устанавливается на 100%. Все предыдущие настройки сбрасываются.

#### 3. Прибор имеет 3 ступени производительности.

4. & 8. Регулятор интенсивности освещения: В данном изделии реализована возможность ступенчатого регулирования. Кратковременное нажатие кнопки позволяет контролировать отдельные этапы процесса регулирования. Длительное нажатие указанной кнопки позволяет установить максимальный или минимальный уровень освещенности.

#### 5. Режим

1) Яркость 100% 3000K

2) Яркость 100% 4000K

3) Яркость 100% 6500K

6. & 7. В данном изделии реализована возможность ступенчатого регулирования. Кратковременное нажатие данной кнопки позволяет контролировать отдельные этапы процесса регулирования. Длительное нажатие указанной кнопки позволяет установить максимально теплый или холодный цвет.

9. Время работы (Timer) можно установить от часа до 4 часов с шагом: 1Н,2Н,4Н

#### 10. Night light

### Технические данные

Номинальная мощность: 80W (LED 40W / 40W)

Стоимостная значимость услуги: 0,9 (m<sup>3</sup>/min)/W

Уровень звуковой мощности вентилятора: 45 // 50 // 54 dB(A)

Макс. расход воздушного потока вентилятора: 36 m<sup>3</sup>/min

Энергопотребление в режиме ожидания: 0,9 W

Макс. скорость воздушного потока: 0,7 // 1,8 // 2,4 m/s

**Ο ανεμιστήρας διαθέτει τα παρακάτω χαρακτηριστικά, εφόσον αυτά απεικονίζονται στο σχηματικό διάγραμμα:**



Η συσκευή διαθέτει 2 διαφορετικά επίπεδα ισχύος.



Η συσκευή διαθέτει 3 διαφορετικά επίπεδα ισχύος.



Η συσκευή διαθέτει μια δεξαμενή νερού για την ύγρανση του αέρα εσωτερικού χώρου.



Η συσκευή διαθέτει μια οθόνη αφής, η οποία καθιστά πολύ εύκολη την επιλογή των διαφορετικών ρυθμίσεων.



Η συσκευή διαθέτει λειτουργία χρονοδιακόπτη



Η συσκευή διαθέτει μια λειτουργία ταλάντωσης, η οποία καθιστά δυνατή την παλλόμενη κίνηση του ανεμιστήρα με ταυτόχρονο εξερισμό.



Υπάρχει δυνατότητα ελαφράς κλίσης της κεφαλής του ανεμιστήρα.



Η συσκευή διαθέτει μια λειτουργία ύγρανσης του χώρου, η οποία έχει ως αποτέλεσμα μια επιπλέον αίσθηση δροσιάς.

## II. Υποδείξεις ασφαλείας

Μην τοποθετείτε αντικείμενα ή δάχτυλα στο προστατευτικό πλέγμα.

Μην τοποθετείτε αντικείμενα, όπως π.χ. ρούχα πάνω στη συσκευή.

Επιδεικνύετε προσοχή, εάν έχετε μακριά μαλλιά. Είναι δυνατή η αναρρόφησή τους από το ρεύμα αέρα. Τηρείτε επαρκή απόσταση.

Φυλάξτε όλες τις υποδείξεις ασφαλείας και τις οδηγίες για μελλοντική χρήση.

### Περιγραφή του τρόπου λειτουργίας του φωτιστικού σώματος χωρίς την μονάδα απομακρυσμένου ελέγχου

ON/OFF: Το φωτιστικό σώμα ανάβει/σβήνει πλήρως.

Αφού ενεργοποιηθεί εκ νέου, προσαρμόζεται σε φωτεινότητα 100%. Όλες οι προηγούμενες ρυθμίσεις επαναφέρονται.

### Περιγραφή του τρόπου λειτουργίας του φωτιστικού σώματος με την μονάδα απομακρυσμένου ελέγχου

1. & 2. Ενεργοποίηση/απενεργοποίηση

Το φωτιστικό σώμα ανάβει/σβήνει πλήρως.

Αφού ενεργοποιηθεί εκ νέου, προσαρμόζεται σε φωτεινότητα 100%. Όλες οι προηγούμενες ρυθμίσεις επαναφέρονται.

3. Η συσκευή διαθέτει 3 διαφορετικά επίπεδα ισχύος.

4. & 8. Ρυθμιστής φωτεινότητας: Η ρύθμιση πραγματοποιείται σε στάδια. Με σύντομο πάτημα είναι δυνατός ο έλεγχος των επιμέρους σταδίων. Με παρατεταμένο πάτημα επιτυγχάνεται η μέγιστη ή η ελάχιστη δυνατή φωτεινότητα.

5. Λειτουργία

1) Φωτεινότητα 100% 3000K

2) Φωτεινότητα 100% 4000K

3) Φωτεινότητα 100% 6500K

6. & 7. Η ρύθμιση πραγματοποιείται σε στάδια. Με σύντομο πάτημα είναι δυνατός ο έλεγχος των πιμέρους σταδίων. Με παρατεταμένο πάτημα επιτυγχάνεται η ρύθμιση στο θερμότερο ή υχρότερο δυνατό χρώμα.

9. Ρύθμιση χρονοδιακόπτη, ο Χρονοδιακόπτης είναι 1H,2H,4H

10. Νυχτερινός φωτισμός

### Τεχνικές πληροφορίες

Κατανάλωση ισχύος: 80W (LED 40W / 40W)

Τιμή λειτουργίας: 0,9 (m<sup>3</sup>/min)/W









Στάθμη ηχητικής ισχύος ανεμιστήρα (ανά βαθμίδα ισχύος): 45 // 50 // 54 dB(A)

Μέγ. παροχή αέρα: 36 m<sup>3</sup>/min

Κατανάλωση ισχύος στην κατάσταση αναμονής: 0,9 W

Μέγ. ταχύτητα αέρα (ανά βαθμίδα): 0,7 // 1,8 // 2,4 m/s

Ventilatorul dispune de următoarea caracteristică cu condiția ca aceasta să fie indicată pe desenul schematic.

-  Aparatul dispune de două trepte diferite de putere.
-  Aparatul dispune de trei trepte diferite de putere.
-  Aparatul dispune de un rezervor de apă pentru umezirea aerului încăperii.
-  Aparatul este dotat cu un ecran tactil, care facilitează o selectare confortabilă a diferitelor setări.
-  Aparatul dispune de o funcție de temporizare.
-  Aparatul dispune de o funcție de oscilație, care facilitează o mișcare oscilatorie a ventilatorului în timpul ventilării simultane.
-  Capul ventilatorului se poate înclina în măsură redusă.
-  Aparatul dispune de o funcție de umezire a spațiului, care contribuie la un efect de răcire suplimentar.

## II. Instrucțiuni de siguranță

Nu introduceți obiecte sau degete prin grilajul de protecție.

Nu așezați niciun obiect, ca de ex. piese de îmbrăcăminte, pe aparat.

Atenție în cazul părului lung. Acesta poate fi aspirat de curentul de aer. Păstrați distanță suficientă.

Păstrați toate indicațiile de siguranță și instrucțiunile pentru viitor.

### Descrierea modului în care funcționează lampa fără unitatea de control la distanță

ON/OFF: Lampa este pornită/închisă complet.

Când o porniți din nou, ajustați la luminozitate 100%. Toate setările anterioare sunt restabilite.

### Descrierea modului în care funcționează lampa cu unitatea de control la distanță (telecomandă)

1. & 2. Pornit/oprit

Lampa este pornită/închisă complet.

Când o porniți din nou, ajustați la luminozitate 100%. Toate setările anterioare sunt restabilite.

3. Aparatul dispune de trei trepte diferite de putere.

4. & 8. Regulator de luminozitate: Ajustarea se efectuează în etape. Apăsând pentru un timp scurt, aveți posibilitatea să controlați etapele, individual. Apăsând butonul continuu, se obține luminozitate maximă sau minimă.

5. Mod

1) Luminozitate de 3000 K la 100%

2) Luminozitate de 4000 K la 100%

3) Luminozitate de 6500 K la 100%

6. & 7. Ajustarea se efectuează în etape. Apăsând scurt, este posibil controlul etapelor, individual. Apăsând lung, se obține setarea culorii la mai rece sau mai cald.

9. Setarea perioadei de funcționare - temporizatorul este setat pe 1H, 2H, 4H

10. Lumină de noapte

### Informații tehnice

Putere absorbită: 80W (LED 40W / 40W)

Raport de service: 0,9 (m<sup>3</sup>/min)/W

Nivel putere sonoră ventilator (pe fiecare treaptă): 45 // 50 // 54 dB(A)

Debit volumic max.: 36 m<sup>3</sup>/min

Putere absorbită în standby: 0,9 W

Viteză max. a aerului (pe fiecare treaptă): 0,7 // 1,8 // 2,4 m/s

**Вентилаторът има следните характеристики, доколкото са показани на схематичния чертеж:**



Уредът разполага с 2 различни степени на мощност.



Уредът разполага с 3 различни степени на мощност.



Уредът има воден резервоар за овлажняване на въздуха в помещението.



Уредът е оборудван със сензорен дисплей, което позволява удобен избор на различните настройки.



Уредът разполага с функция таймер



Уредът разполага с осцилираща функция, която позволява въртящо се движение на вентилатора при едновременно вентилиране.



Главата на вентилатора може да се накланя в определен диапазон.



Уредът разполага с функция за овлажняване на помещението, която допринася за допълнителен охлаждащ ефект.

## II. Указания за безопасност

Не пъхайте предмети или пръстите си през защитната решетка.

Не поставяйте предмети, като например дрехи, върху уреда.

Внимавайте при дълги коси. Въздушният поток може да ги засмуче. Спазвайте достатъчна дистанция.

Съхранявайте указанията и инструкциите за безопасност на сигурно място за по-нататъшна употреба.

### Описание как работи осветлението без дистанционното управление

ON/OFF (ВКЛ./ИЗКЛ.): Осветлението се включва и изключва напълно.

След като се включи отново, яркостта е настроена на 100%. Всички предишни настройки се нулират.

### Описание как работи осветлението с дистанционното управление

1. & 2. Включване/Изключване

Осветлението се включва и изключва напълно.

След като се включи отново, яркостта е настроена на 100%. Всички предишни настройки се нулират.

3. Уредът разполага с 3 различни степени на мощност.

4. & 8. Регулатор на яркостта: Регулирането се извършва на етапи. Посредством натискане за кратко, могат да се контролират отделните етапи. Продължителното натискане на бутона води до достигане на максималната или минималната яркост.

5. Режим

1) Яркост 100% 3000K

2) Яркост 100% 4000K

3) Яркост 100% 6500K

6. & 7. Регулирането се извършва на етапи. Посредством натискане за кратко, могат да се контролират отделните етапи. Продължителното натискане на бутона води до достигане на най-топлата или най-студената цвятова настройка.

9. Настройка на времето за работа, таймерът може да се настрои на 1Н,2Н,4Н

10. Нощно осветление

### Техническа информация

Номинална мощност: 80W (LED 40W / 40W)

Експлоатационна стойност: 0,9 (m<sup>3</sup>/min)/W

Ниво на звуковата мощност на вентилатора: 45 // 50 // 54 dB(A)

Максимален дебит на вентилатора: 36 m<sup>3</sup>/min

Консумация на енергия в режим на готовност: 0,9 W

Максимална скорост на въздуха: 0,7 // 1,8 // 2,4 m/s



### Fan, şematik çizimde gösterilmeleri koşuluyla aşağıdaki özelliklere sahiptir:



Cihaz 2 farklı güç kademesine sahiptir.



Cihaz 3 farklı güç kademesine sahiptir.



Cihaz, oda havasını nemlendirmek için bir su deposuna sahiptir.



Cihaz, farklı ayarların rahat bir şekilde seçilebilmesini sağlayan dokunmatik bir ekrana sahiptir.



Cihaz bir zamanlayıcı fonksiyonuna sahiptir



Cihaz, aynı anda havalandırma ile fanın dönme hareketine izin veren salınım fonksiyonuna sahiptir.



Fan kafası az miktarda eğilebilir.



Cihaz, ek bir soğutma etkisine katkıda bulunan oda nemlendirme fonksiyonuna sahiptir.

## II. Güvenlik uyarıları

Koruyucu kafese herhangi bir nesne veya parmağınızı sokmayın.

Cihazın üstüne örneğin giysi gibi herhangi bir nesne koymayın.

Uzun saçlarda dikkatli olun. Saçlar hava akımına kapılabilir. Yeterli mesafe bırakın.

Tüm güvenlik uyarılarını ve talimatları ileride kullanmak için saklayın.

### Işığın uzaktan kumanda ünitesi olmadan nasıl çalıştığına açıklaması

AÇIK/KAPALI: Işık tamamen açık/kapalı.

Tekrar açıldıktan sonra %100 parlaklığa ayarlanır. Önceki bütün ayarlar sıfırlanır.

### Işığın uzaktan kumanda ünitesiyle nasıl çalıştığına açıklaması

1. & 2. Aç/Kapat

Işık tamamen açık/kapalı.

Tekrar açıldıktan sonra %100 parlaklığa ayarlanır. Önceki bütün ayarlar sıfırlanır.

3. Cihaz 3 farklı güç kademesine sahiptir.

4. & 8. Parlaklık düzenleyici: Ayar, kademeli olarak yapılır. Kısa bir süre için basarak,

bireysel aşamaları kontrol etmek mümkündür. Düğmeye sürekli olarak basılması, maksimum veya minimum parlaklığa ulaşılmasıyla sonuçlanır.

5. Mod

1) Parlaklık %100 3000K

2) Parlaklık %100 4000K

3) Parlaklık %100 6500K

6. & 7. Ayar, kademeli olarak yapılır. Kısa bir süre için basılarak bireysel aşamaları kontrol etmek mümkündür. Düğmeye sürekli olarak basılması, en sıcak veya en soğuk renk ayarına ulaşılmasını sağlar.

9. Çalışma zamanını ayarlama, Zamanlayıcı 1H ,2H, 4H'dir.

10. Gece lambası

### Teknik Bilgi

Çekilen akım: 80W (LED 40W / 40W)

Servis oranı: 0,9 (m<sup>3</sup>/min)/W

Vantilatör sesi seviyesi (kademeye göre): 45 // 50 // 54 dB(A)

Maksimum hacim akışı hızı: 36 m<sup>3</sup>/min

Hazır beklemede çekilen akım: 0,9 W

Maksimum hava hızı (kademeye göre): 0,7 // 1,8 // 2,4 m/s

A ventilátor a következő tulajdonságokkal rendelkezik amennyiben azokat a sematikus rajz ábrázolja.



A készülék két különböző teljesítményfokozattal rendelkezik



A készülék három különböző teljesítményfokozattal rendelkezik



A készülék a helyiség levegőjének nedvesítéséhez víztartállyal rendelkezik



A készülék érintőképernyős kijelzővel rendelkezik, amely lehetővé teszi a különböző beállítások kényelmes beállítását



A készülék időzítő funkcióval is rendelkezik



A készülék oszcilláló funkcióval rendelkezik, amely az egyidejűleg futó szellőzés mellett a ventilátor rezgő mozgását teszi lehetővé



A ventilátor feje csekély mértékben hajlítható



A készülék helyiségnedvesítő funkcióval rendelkezik, amely hozzájárul a kiegészítő hűtő hatáshoz

## II. Biztonsági figyelmeztetések

Ne dugjon a védőrácson keresztül tárgyakat, vagy az ujját .

Ne helyezzen tárgyakat, például ruhákat a készülékre.

Óvatos legyen a hosszú hajjal. Beszívhatja a légáram. Tartson kellő távolságot.

Őrizze meg az összes biztonsági figyelmeztetést és utasítást a jövőre nézve.

### A lámpatest távvezérlő nélküli használatának bemutatása

BE/KI: A lámpatest teljes be-/kikapcsolása.

Ismételt bekapcsolást követően a lámpatest 100%-os fényerővel világít. Valamennyi előző beállítás visszaállításra kerül.

### A lámpatest távvezérlővel való használatának bemutatása

#### 1. & 2. Lejátszás/szünet

A lámpatest teljes be-/kikapcsolása.

Ismételt bekapcsolást követően a lámpatest 100%-os fényerővel világít. Valamennyi előző beállítás visszaállításra kerül.

#### 3. A készülék három különböző teljesítményfokozattal rendelkezik

4. & 8. A fényerő szabályozása: A beállítás lépésekben történik. Rövid gombnyomással lehetőség van az egyes fokozatok vezérlésére. A gomb nyomva tartása lehetővé teszi a maximális vagy minimális fényerő elérését.

#### 5. Üzem mód

1) 100% fényerősségen 3000 K

2) 100% fényerősségen 4000 K

3) 100% fényerősségen 6500K

6. & 7. A beállítás lépésekben történik. Rövid gombnyomással lehetőség van az egyes fokozatok vezérlésére. A gomb nyomva tartása lehetővé teszi a legmelegebb vagy leghidegebb színbeállítás elérését.

9. Az üzemelési idő beállítása. Az időzítőn választható értékek: 1H,2H,4H

#### 10. Éjjeli fény

### Műszaki információ

Teljesítmény: 80W (LED 40W / 40W)

üzemérték: 0,9 (m<sup>3</sup>/min)/W

Ventilátor-hangteljesítményszint: 45 // 50 // 54 dB(A)

Maximális ventilátor-légtömegáram: 36 m<sup>3</sup>/min

Energiafogyasztás készenléti üzemmódban: 0,9 W

Legnagyobb légsebesség: 0,7 // 1,8 // 2,4 m/s

Fläkten har följande kännetecken om dessa visas på en schematiska ritningen:



Apparaten har två olika effektlägen.



Apparaten har tre olika effektlägen.



Apparaten innehåller en vattentank för befuktning av rumsluften.



Apparaten är försedd med en pekskärm som underlättar olika inställningar.



Apparaten är försedd med en timerfunktion



Apparaten är försedd med en oscillationsfunktion som gör att luftströmmen riktas om vid en jämn ventilation.



Fläkthuvudet kan sänkas en aning.



Apparaten är försedd med en funktion för befuktning av rumsluften vilket också har en kylande effekt.

## II. Säkerhetsanvisningar

Stick inte in fingrarna eller några föremål genom skyddsgallret.

Placera inga föremål såsom kläder ovanpå apparaten.

Var försiktig med långt hår. Detta kan sugas in av luftströmmen. Uppehåll dig på behörigt avstånd.

Spara alla säkerhetsanvisningar för framtida bruk.

### Beskrivning av hur lampan fungerar utan fjärrkontrollen

PÅ/AV: Lampan tänds/släcks helt.

När den tänds igen justeras den till 100 % ljusstyrka. Alla tidigare inställningar raderas.

### Beskrivning av hur lampan fungerar med fjärrkontrollen

1. & 2. På/Av

Lampan tänds/släcks helt.

När den tänds igen justeras den till 100 % ljusstyrka. Alla tidigare inställningar raderas.

3. Apparaten har tre olika effektlägen.

4. & 8. Reglering av ljusstyrka: Justeringen görs i steg. Genom att trycka in under en kort stund, är det möjligt att kontrollera de individuella stegen. Trycks knappen in permanent resulterar det i ximal eller minimal ljusstyrka.

5. Läge

1) Ljusstyrka 100 % 3 000 K

2) Ljusstyrka 100 % 4 000 K

3) Ljusstyrka 100 % 6500K

6. & 7. Justeringen görs i steg. Genom att trycka in under en kort stund är det möjligt att kontrollera de individuella stegen. Trycks knappen in permanent resulterar det i den varmaste eller kallaste färginställningen.

9. När man ställer in tiden kan timern sättas på 1H, 2H, 4H

10. Nattbelysning

### Teknisk information

Strömförbrukning: 80W (LED 40W / 40W)

Driftvärde: 0,9 (m<sup>3</sup>/min)/W

Fläktljud effektnivå : 45 // 50 // 54 dB(A)

Max. fläktflödesgrad: 36 m<sup>3</sup>/min

Strömförbrukning Stand By-läge: 0,9 W

Max. lufthastighet: 0,7 // 1,8 // 2,4 m/s

**Ventilator ima sljedeće značajke, pod uvjetom da su iste prikazane na shematskom crtežu:**



Uređaj ima 2 različite razine snage.



Uređaj ima 3 različite razine snage.



Uređaj ima spremnik za vodu radi vlaženja zraka u prostoriji.



Uređaj je opremljen zaslonom osjetljivim na dodir koji omogućava udoban izbor različitih postavki.



Uređaj ima funkciju brojača vremena



Uređaj ima oscilacijsku funkciju, koja omogućuje zakretanje ventilatora uz istodobnu ventilaciju.



Glava ventilatora može se u ograničenoj mjeri nagnuti.



Uređaj ima funkciju ovlaživanja prostorije, što pridonosi dodatnom efektu hlađenja.

## II. Sigurnosne upute

Ne provlačite nikakve predmete ili prste kroz zaštitnu rešetku.

Ne stavljajte nikakve predmete, kao npr. odjevne predmete, na uređaj.

Budite oprezni s dugom kosom. Protokom zraka ona se može usisati. Držite dovoljan razmak.

Sačuvajte sve sigurnosne upute i instrukcije za ubuduće.

### Opis rada svjetiljke bez daljinskog upravljača

UKLJUČENO/ISKLJUČENO: Svjetiljka se u potpunosti uključuje/isključuje.

Nakon ponovnog uključivanja, podešava se na 100 % svjetline. Sve prethodne postavke vraćaju se na početne.

### Opis rada svjetiljke s daljinskim upravljačem

1. & 2. Uključi / Isključi

Svjetiljka se u potpunosti uključuje/isključuje.

Nakon ponovnog uključivanja, podešava se na 100 % svjetline. Sve prethodne postavke vraćaju se na početne.

3. Uređaj ima 3 različite razine snage.

4. & 8. Regulator svjetline: Podešavanje se odvija u stadijima. Kratkim pritiskom

moguće se upravljati pojedinačnim stadijima. Trajnim pritiskom gumba postiže se maksimalna ili minimalna svjetlina.

5. Način

1) Svjetlina 100% 3000K

2) Svjetlina 100% 4000K

3) Svjetlina 100% 6500K

6. & 7. Podešavanje se odvija u stadijima. Kratkim pritiskom moguće se upravljati pojedinačnim stadijima. Trajnim pritiskom gumba postiže se najtoplija ili najhladnija postavka boje.

9. Postavljanje vremena rada<i>, timer</i> je na 1H, 2H, 4H

10. Noćno svjetlo

### Tehničke informacije

Jačina struje: 80W (LED 40W / 40W)

Radna vrijednost: 0,9 (m<sup>3</sup>/min)/W

Razina jačine zvuka ventilatora: 45 // 50 // 54 dB(A)

Maks. protok zraka u ventilatoru: 36 m<sup>3</sup>/min

Potrošnja struje u režimu čekanja: 0,9 W

Maks. brzina zraka: 0,7 // 1,8 // 2,4 m/s

**Ventilator ima naslednje lastnosti, če so prikazane na shematični risbi:**

Naprava ima 2 različni stopnji moči.



Naprava ima 3 različne stopnje moči.



Naprava ima rezervoar za vodo za vlaženje prostorskega zraka.



Naprava je opremljena s zaslonom na dotik, ki omogoča udobno izbiro različnih nastavitvev.



Naprava ima funkcijo časovnika



Naprava ima nihajno funkcijo, ki omogoča nihajno gibanje ventilatorja s hkratnim prezračevanjem.



Glava ventilatorja se lahko v majhni meri nagne.



Naprava ima funkcijo vlaženja prostora, kar prispeva k dodatnemu hladilnemu učinku.

**II. Varnostna navodila**

Ne vstavljajte predmetov ali prstov skozi zaščitno rešetko.

Na napravo ne postavljajte predmetov, kot so oblačila.

Bodite previdni, če imate dolge lase. Te lahko posega zračni tok. Upoštevajte zadostno razdaljo.

Upoštevajte vsa varnostna navodila in navodila za poznejše branje.

**Opis delovanja luči brez enote za daljinsko upravljanje**

VKLOP/IZKLOP: Luč je popolnoma prižgana/ugasnjena.

Ko jo ponovno prižgete, se nastavi na 100 % svetlost. Vse predhodne nastavitve se ponastavijo.

**Opis delovanja luči z enoto za daljinsko upravljanje****1. & 2. Vklp/izklop**

Luč je popolnoma prižgana/ugasnjena.

Ko jo ponovno prižgete, se nastavi na 100 % svetlost. Vse predhodne nastavitve se ponastavijo.

**3. Naprava ima 3 različne stopnje moči.**

4. & 8. Uravnavanje svetlosti: Prilagoditev se odvija po stopnjah. Če pritisnete na gumb za krajši čas, lahko tako nadzorujete posamezne stopnje. Če na gumb pritisnete za dlje časa, se doseže minimalna ali maksimalna svetlost.

**5. Način**

1) Svetlost 100 % 3000 K

2) Svetlost 100 % 4000 K

3) Svetlost 100 % 6500K

6. & 7. Prilagoditev se odvija po stopnjah. Če pritisnete na gumb krajši čas, lahko tako nadzorujete posamezne stopnje. Če na gumb pritisnete dlje časa, se doseže najtoplejša ali najhladnejša barvna nastavitvev.

**9. Nastavitev časa delovanja. Časovnik je 1H,2H,4H****10. Nočna lučka****Tehnični podatki**

Nazivna moč: 80W (LED 40W / 40W)

Servisna vrednost: 0,9 (m<sup>3</sup>/min)/W

Nivo moči hrupa ventilatorja: 45 // 50 // 54 dB(A)

Največja hitrost pretoka ventilatorja: 36 m<sup>3</sup>/min

Poraba energije v stanju pripravljenosti: 0,9 W

Največja hitrost zraka: 0,7 // 1,8 // 2,4 m/s

Ventilátor disponuje nasledovnými charakteristikami, pokiaľ sa tieto ukážu na schematickom výkrese:



Prístroj disponuje 2 rozličnými výkonovými stupňami.



Prístroj disponuje 3 rozličnými výkonovými stupňami.



Prístroj disponuje nádržkou na vodu na zvlhčovanie vzduchu v miestnosti.



Prístroj je vybavený dotykovým displejom, čo umožňuje komfortný výber rozličných nastavení.



Prístroj disponuje funkciou časovača



Prístroj disponuje funkciou oscilácie, ktorá umožňuje kmitavý pohyb ventilátora pri súčasnej ventilácii.



Hlava ventilátora sa dá nakláňať v malom rozsahu.



Prístroj disponuje funkciou zvlhčovania vzduchu, ktorá prispieva k prídavnému chladiacemu efektu.

## II. Bezpečnostné pokyny

Cez ochrannú mrežu nestrkajte žiadne predmety ani prsty.

Na prístroj nedávajte žiadne predmety, ako napr. časti odevu.

Opatrne pri dlhých vlasoch. Tieto môžu byť nasaté prúdom vzduchu. Dodržiavajte dostatočnú vzdialenosť.

Všetky bezpečnostné pokyny a návody uschovajte pre budúcnosť.

### Popis toho, ako svetlo funguje bez diaľkového ovládača

ZAP/VYP: Svetlo sa úplne zapne/vypne.

Po opätovnom zapnutí sa nastaví na 100% jas. Všetky predchádzajúce nastavenia sa resetujú.

### Popis toho, ako svetlo funguje s diaľkovým ovládačom

1. & 2. Zap/Vyp

Svetlo sa úplne zapne/vypne.

Po opätovnom zapnutí sa nastaví na 100% jas. Všetky predchádzajúce nastavenia sa resetujú.

3. Prístroj disponuje 3 rozličnými výkonovými stupňami.

4. & 8. Regulátor jasu: Nastavenie sa uskutočňuje v stupňoch. Krátkym stlačením

je možné ovládať jednotlivé stupne. Dlhším stlačením tlačidla dôjde k dosiahnutiu maximálneho alebo minimálneho jasu.

5. Spôsob

1) Jas 100 % 3000K

2) Jas 100 % 4000K

3) Jas 100 % 6500K

6. & 7. Nastavenie sa uskutočňuje v stupňoch. Krátkym stlačením je možné ovládať jednotlivé stupne. Dlhším stlačením tlačidla dosiahnete najteplejšie alebo najstudenšie nastavenie farby.

9. Nastavenie prevádzkovej doby; hodnota časovača: 1H,2H,4H

10. Nočné svetlo

### Technické informácie

Menovitý výkon: 80W (LED 40W / 40W)

Hodnota servisu: 0,9 (m<sup>3</sup>/min)/W









Úroveň akustického výkonu ventilátora: 45 // 50 // 54 dB(A)

Max. rýchlosť prietoku ventilátora: 36 m<sup>3</sup>/min

Príkon v pohotovostnom režime: 0,9 W

Max. rýchlosť vzduchu: 0,7 // 1,8 // 2,4 m/s

Na medida em que o desenho esquemático assim o mostre, o ventilador tem as seguintes características:

-  O aparelho possui 2 níveis de desempenho diferentes.
-  O aparelho possui 3 níveis de desempenho diferentes.
-  O aparelho possui um depósito de água para humidificar o ar ambiente.
-  O aparelho está equipado com um ecrã tátil que permite seleccionar de forma prática as diferentes definições.
-  O aparelho tem uma função temporizadora.
-  O aparelho está equipado com uma função de oscilação que permite ao ventilador oscilar e ventilar simultaneamente.
-  A cabeça do ventilador pode ser ligeiramente inclinada.
-  O aparelho tem uma função de humedificação ambiental que contribui para um efeito de arrefecimento adicional.

## II. Instruções de segurança

Não meta objectos ou os dedos pelas grelhas de protecção.

Não coloque objectos, tais como roupas, sobre o aparelho.

Cuidado com cabelos compridos. Eles podem ser sugados pelo fluxo de ar. Mantenha uma distância suficiente.

Guarde todas as instruções de segurança e gerais para o futuro.

### Descrição de como a luz funciona sem a unidade de controlo remoto

LIGADO/DESLIGADO: A luz está completamente ligada/desligada.

Depois de ser ligada novamente, ajusta-se para 100% de brilho. Todas as definições anteriores são repostas.

### Descrição de como a luz funciona com a unidade de controlo remoto

#### 1. & 2. Ligar/Desligar

A luz está completamente ligada/desligada.

Depois de ser ligada novamente, ajusta-se para 100% de brilho. Todas as definições anteriores são repostas.

#### 3. O aparelho possui 3 níveis de desempenho diferentes.

4. & 8. Regulador de brilho: O ajuste ocorre por etapas. Premindo por um curto período de tempo, é possível controlar as fases individuais. Premir o botão permanentemente resulta no brilho máximo ou mínimo.

#### 5. Modo

1) Brilho 100% 3000K

2) Brilho 100% 4000K

3) Brilho 100% 6500K

6. & 7. O ajuste ocorre por etapas. Premindo por um curto período de tempo, é possível controlar as fases individuais. Premir o botão permanentemente resulta na definição de cor mais fraca ou mais fria.

9. Configurando o tempo de trabalho, o temporizador é 1H,2H,4H

10. Luz noturna

### Especificações técnicas

Consumo de energia: 80W (LED 40W / 40W)

Valor do Serviço: 0,9 (m<sup>3</sup>/min)/W

Nível de potência sonora do ventilador: 45 // 50 // 54 dB(A)

Taxa máx. de fluxo do ventilador: 36 m<sup>3</sup>/min

Consumo de energia em modo de standby: 0,9 W

Velocidade máx. do ar: 0,7 // 1,8 // 2,4 m/s

Ventilator ima sljedeće karakteristike, pod uslovom da su iste prikazane na shematskom crtežu:



Uređaj ima 2 različita nivoa snage.



Uređaj ima 3 različita nivoa snage.



Uređaj ima posudu za vodu radi vlaženja zraka u prostoriji.



Uređaj je opremljen ekranom osjetljivim na dodir koji omogućava udoban izbor različitih postavki.



Uređaj ima funkciju brojača vremena



Uređaj ima oscilacijsku funkciju, koja omogućava zakretanje ventilatora uz istovremenu ventilaciju.



Glava ventilatora može se u ograničenoj mjeri nagnuti.



Uređaj ima funkciju vlaženja prostorije, što doprinosi dodatnom efektu hlađenja.

## II. Sigurnosna uputstva

Ne provlačite nikakve predmete ili prste kroz zaštitnu rešetku.

Ne stavljajte nikakve predmete, kao npr. odjevne predmete, na uređaj.

Budite oprezni s dugom kosom. Protokom zraka ona se može usisati. Držite dovoljno rastojanje.

Sačuvajte sva sigurnosna uputstva i instrukcije za ubuduće.

### Opis kako svjetlo radi bez daljinskog upravljača

UKLJUČENO/ISKLJUČENO: Svjetlo je potpuno uključeno/isključeno.

Nakon ponovnog paljenja podešava se na 100% jačine svjetla. Sva prethodna podešavanja su resetovana.

### Opis kako svjetlo radi sa daljinskim upravljačem

1. & 2. Uključeno/Isključeno

Svjetlo je potpuno uključeno/isključeno.

Nakon ponovnog paljenja podešava se na 100% jačine svjetla. Sva prethodna podešavanja su resetovana.

3. Uređaj ima 3 različita nivoa snage.

4. & 8. Regulator jačine svjetla: Podešavanje se odvija u etapama. Pritiskom na kratak period, moguće je kontrolisati pojedine etape. Stalnim pritiskom na dugme dostiže se maksimalna ili minimalna jačina svjetla.

5. Način rada

1) Svjetlina 100% 3000K

2) Svjetlina 100% 4000K

3) Svjetlina 100% 6500K

6. & 7. Podešavanje se odvija u etapama. Pritiskom na kratak period, moguće je upravljati pojedinim etapama. Stalnim pritiskom na dugme dostiže se najtoplija ili najhladnija boja svjetla.

9. Postavljanje vremena rada, Mjerač vremena je 1H,2H,4H

10. Noćno svjetlo

### Tehničke informacije

Jačina struje: 80W (LED 40W / 40W)

Radna vrijednost: 0,9 (m<sup>3</sup>/min)/W

Nivo jačine zvuka ventilatora: 45 // 50 // 54 dB(A)

Maks. protok zraka u ventilatoru: 36 m<sup>3</sup>/min

Potrošnja struje u režimu čekanja: 0,9 W

Maks. brzina zraka: 0,7 // 1,8 // 2,4 m/s



Ventiliatorius turi šias žemiau pateiktas savybes, jei jos yra scheminiame brėžinyje:



Įrenginys turi 2 skirtingus išvesties lygius.



Įrenginys turi 3 skirtingus išvesties lygius.



Įrenginyje yra vandens bakas, kuriame laikomas kambario orui drėkinti skirtas vanduo.



Įrenginys turi jutiklinį ekraną, kuriame galite lengvai pasirinkti įvairius parametrus.



Įrenginyje yra laikmačio funkcija.



Įrenginyje yra sukimosi į šonus funkcija, todėl vėdinamas ventiliatorius tuo pačiu metu gali sukstis.



Ventiliatorių galite šiek tiek pakreipti.



Įrenginyje yra drėkinimo funkcija, kuri padeda papildomai vėsinti patalpas.

## II. Saugos informacija

Nekiškite daiktų ar pirštų pro apsauginius ekranus.

Nedėkite ant įrenginio jokių daiktų, pavyzdžiui, drabužių.

Būkite atsargūs, jei turite ilgus plaukus. Juos gali įtraukti oro srautas. Laikykitės nuo įrenginio saugiu atstumu.

Saugokite visas saugos ir naudojimo instrukcijas, kad galėtumėte ateityje jomis pasinaudoti.

### Aprašymas, kaip šviesa veikia be nuotolinio valdymo pulto

IJ./IŠJ.: Šviesa yra visiškai įjungžiama / išjungžiama.

Vėl įjungus, šviesa yra 100 % ryškumo. Iš naujo nustatomi visi ankstesni nustatymai.

### Aprašymas, kaip šviesa veikia su nuotolinio valdymo pultu

1. & 2. Įjungimas (ON) / išjungimas (OFF)

Šviesa yra visiškai įjungžiama / išjungžiama.

Vėl įjungus, šviesa yra 100 % ryškumo. Iš naujo nustatomi visi ankstesni nustatymai.

3. Įrenginys turi 3 skirtingus išvesties lygius.

4. & 8. Ryškumo reguliatorius: Reguliavimas vyksta etapais. Trumpai paspaudus,

galima valdyti individualius etapus. Nuolat spausdami mygtuką, nustatysite didžiausią arba mažiausią ryškumą.

5. Režimas

1) Šviesumas 100% 3000K

2) Šviesumas 100% 4000K

3) Šviesumas 100% 6500K

6. & 7. Reguliavimas vyksta etapais. Trumpai paspaudus, galima valdyti individualius etapus. Nuolat spausdami mygtuką, nustatysite spalvą nuo šilčiausios iki šalčiausios.

9. Veikimo laiko nustatymas, laikmačio nustatymai yra šie: 1H, 2H, 4H

10. Naktinis apšvietimas

### Techninė informacija

Maitinimo galia: 80W (LED 40W / 40W)

Aptarnavimo vertė: 0,9 (m<sup>3</sup>/min)/W

Ventiliatoriaus garso lygis: 45 // 50 // 54 dB(A)

Maks. ventiliatoriaus srauto greitis: 36 m<sup>3</sup>/min

Energijos sąnaudos budėjimo režimu: 0,9 W

Maks. oro srauto greitis: 0,7 // 1,8 // 2,4 m/s

**Ventilaatoril on järgmised omadused, kui need on märgitud skeemjoonisele:**

Seadmel on 2 erinevat võimsusastet.



Seadmel on 3 erinevat võimsusastet.



Seadmel on veepaak ruumiõhu niisutamiseks.



Seade on varustatud puutetundliku ekraaniga, mis võimaldab mugavalt valida erinevaid seadeid.



Seadmel on taimeri funktsioon



Seadmel on ostsillatsioon funktsioon, mis võimaldab ventilaatori kiikuvat liikumist ventileerimise ajal.



Ventilaatori pead saab väiksel määral kallutada.



Seadmel on ruumi niisutamise funktsioon, mis aitab saavutada täiendavat jahutusefekti.

**II. Ohutusjuhised**

Läbi kaitsevõre ei tohi pista mis tahes objekte ega sõrmi.

Ärge asetage seadmele mingeid objekte (nt riideesemeid).

Ettevaatus on vajalik pikkade juuste korral. Õhuvool võib põhjustada nende sisseimemise. Hoidke piisavas kaugusesse.

Säilitage kõik ohutusjuhised ja juhendid tuleviku tarbeks.

**Valgusti kasutamine ilma kaugjuhtimispuldita**

SISSE/VÄLJA: valgusti lülitub täielikult sisse/välja.

Pärast sisselülitamist reguleeritakse valgusti 100% heledusele. Kõik eelnevad seaded lähtestatakse.

**Valgusti kasutamine kaugjuhtimispuldi kasutamisel**

1. & 2. Sisse/välja

valgusti lülitub täielikult sisse/välja.

Pärast sisselülitamist reguleeritakse valgusti 100% heledusele. Kõik eelnevad seaded lähtestatakse.

3. Seadmel on 3 erinevat võimsusastet.

4. & 8. Heleduse regulaator: reguleerimine toimub astmeliselt. Lühiajaliselt vajutades

saab heledust juhtida üksikute astmete kaupa. Nupu püsiv vajutamine annab tulemuseks maksimaalse või minimaalse heleduse.

5. Režiim

1) Heledus 100% 3000K

2) Heledus 100% 4000K

3) Heledus 100% 6500K

6. & 7. Reguleerimine toimub astmeliselt. Lühiajaliselt vajutades saab heledust juhtida üksikute astmete kaupa. Nupu püsiv vajutamine annab tulemuseks maksimaalselt sooja või külma värvitooni.

9. Tööaja seadmine; taimeri säteteks on 1H, 2H, 4H

10. Öövalgus

**Tehnilised andmed**

Energiatarve: 80W (LED 40W / 40W)

Tõhususväärtus: 0,9 (m<sup>3</sup>/min)/W

Ventilaatori müratase : 45 // 50 // 54 dB(A)

Max. voolukiirus: 36 m<sup>3</sup>/min

Energiatarve ooteseisundis: 0,9 W

Max. Õhu liikumiskiirus: 0,7 // 1,8 // 2,4 m/s

Ventilatoren har følgende kendetegn, såfremt disse vises på den skematiske tegning:



Apparatet har 2 forskellige præstationsniveauer.



Apparatet har 3 forskellige præstationsniveauer.



Apparatet har en vandtank til at fugte den omgivende luft i rummet med.



Apparatet er udstyret med en touchskærm, der gør udvælgelsen af de forskellige indstillinger nem.



Apparatet har en timerfunktion



Apparatet har en oscillationsfunktion, som muliggør ventilatorens svigende bevægelse ved samtidig ventilation.



Ventilatorens hoved kan bøjes i begrænset omfang.



Apparatet har en befugtningsfunktion, der medfører en yderligere køleeffekt af rummet.

## II. Sikkerhedsanvisninger

Stik ikke genstande eller fingre gennem sikkerhedsgitteret.

Læg ikke genstande, som fx. beklædning, på apparatet.

Udvis forsigtighed ved langt hår. Håret kan blive suget ind af luftstrømmen. Hold tilstrækkelig afstand.

Opbevar alle sikkerhedsforskrifter og anvisninger til fremtidig brug.

### Beskrivelse af hvordan lyset fungerer uden anvendelse af fjernbetjeningen

TÆND/SLUK: Lyset tændes/slukkes helt.

Når lyset tændes igen tilpasses det til 100% lysstyrke. Alle tidligere indstillinger nulstilles.

### Beskrivelse af hvordan lyset fungerer ved hjælp af fjernbetjeningen

#### 1. & 2. Til/Frau

Lyset tændes/slukkes helt.

Når lyset tændes igen tilpasses det til 100% lysstyrke. Alle tidligere indstillinger nulstilles.

#### 3. Apparatet har 3 forskellige præstationsniveauer.

#### 4. & 8. Lysstyrkeregulator: Ændringen foregår trinvis. Ved at trykke kortvarigt,

er det muligt at styre de enkelte trin. Ved at holde knappen trykket ned, vil det bevirke at man enten opnår den maksimale eller minimale lysstyrke.

#### 5. Modus

1) Lysstyrke 100 % 3000K

2) Lysstyrke 100 % 4000K

3) Lysstyrke 100 % 6500K

#### 6. & 7. Ændringen foregår trinvis. Ved at trykke kortvarigt, er det muligt at styre de enkelte trin. Ved at holde knappen trykket ned, vil det bevirke at man opnår den enten varmeste eller koldeste farve indstilling.

#### 9. Indstilling af funktionstid. Tiden kan indstilles til 1H - 2H - 4H

#### 10. Natbelysning

### Tekniske oplysninger

Strømforbrug: 80W (LED 40W / 40W)

Nytteværdi : 0,9 (m<sup>3</sup>/min)/W

Lydeffektniveau for ventilator : 45 // 50 // 54 dB(A)

Maks. volumenstrøm: 36 m<sup>3</sup>/min

Strømforbrug i standby: 0,9 W

Maks. Lufthastighed: 0,7 // 1,8 // 2,4 m/s

Viften har følgende funksjoner så lenge de vises på tegningen:



Apparatet har 2 ulike nivåer.



Apparatet har 3 ulike nivåer.



Apparatet har en vanntank for å fukte luften i rommet.



Apparatet har en berøringsskjerm som enkelt lar deg velge en annen innstilling.



Apparatet har en timer-funksjon



Apparatet er utstyrt med en bølgefunksjon som lar viften lage en bølgebevegelse samtidig som den ventilerer.



Viften kan bøyes litt.



Apparatet har en luftfukterfunksjon som bidrar til en ytterligere nedkjølende effekt.

## II. Sikkerhetsinformasjon

Ikke stikk gjenstander eller fingre gjennom beskyttelsesskjermene.

Ikke plasser gjenstander, som klær, på apparatet.

Vær forsiktig med langt hår. Dette kan suges inn av luftstrømmen. Hold tilstrekkelig avstand.

Behold alle sikkerhetsinstruksjoner og instruksjoner for fremtidig bruk.

### Beskrivelse av hvordan lyset fungerer uten fjernkontrollen

PÅ/AV: Lyset blir slått helt på/av.

Etter å ha blitt slått på igjen, justeres det til 100 % lysstyrke. Alle tidligere innstillinger tilbakestilles.

### Beskrivelse av hvordan lyset fungerer med fjernkontrollen

1. & 2. Av/På

Lyset blir slått helt på/av.

Etter å ha blitt slått på igjen, justeres det til 100 % lysstyrke. Alle tidligere innstillinger tilbakestilles.

3. Apparatet har 3 ulike nivåer.

4. & 8. Lysstyrke-regulator: Justeringen finner sted i stadier. Ved å trykke i en kort periode

er det mulig å kontrollere de individuelle trinnene. Hold knappen inne for å oppnå maksimal eller minimal lysstyrke.

5. Modus

1) Lysstyrke 100 % 3000K

2) Lysstyrke 100 % 4000K

3) Lysstyrke 100 % 6500K

6. & 7. Justeringen finner sted i stadier. Ved å trykke i en kort periode er det mulig å kontrollere de individuelle trinnene. Hold knappen inne for å oppnå varmeste eller kaldeste fargeinnstilling.

9. Angi arbeidstid, valgene er 1H, 2H, 4H

10. Nattdlys

### Teknisk informasjon

Nominell effekt: 80W (LED 40W / 40W)

Serviceverdi: 0,9 (m<sup>3</sup>/min)/W

Effektnivå viftelyd: 45 // 50 // 54 dB(A)

Mak. Luftstrøm fra vifte: 36 m<sup>3</sup>/min

Strømforbruk i standby-modus: 0,9 W

Maks. lufthastighet: 0,7 // 1,8 // 2,4 m/s

**Ventilatoram ir šādas funkcijas, ja tās ir parādītas shematiskajā zīmējumā:**



Ierīcei ir 2 dažādi jaudas līmeņi.



Ierīcei ir 3 dažādi jaudas līmeņi.



Ierīcei ir ūdens tvertne telpas gaisa mitrināšanai.



Ierīce ir aprīkota ar skārienekrānu, kas ļauj ērti izvēlēties dažādus iestatījumus.



Ierīcei ir taimera funkcija



Ierīcei ir svārstību funkcija, kas ļauj ventilatora kustībai veikt vienlaicīgu ventilāciju.



Ventilatora galvu var nedaudz noliekt.



Ierīcei ir telpas mitrināšanas funkcija, kas veicina papildu dzesēšanas efektu.

## II. Drošības norādījumi

Neievietojiet priekšmetus vai pirkstus caur aizsargrežģi.

Nenovietojiet priekšmetus, piemēram, apģērba gabalu uz ierīces.

Uzmanību no gariem matiem. Tos var iesūkt gaisa plūsmā. Ievērojiet pietiekamu attālumu.

Saglabājiet visus drošības norādījumus un instrukciju uzziņai nākotnē.

### Apraksts par to, kā gaismeklis darbojas bez tālvadības pults

ON/OFF (IESLĒGTS/IZSLĒGTS): Gaismeklis tiek ieslēgts/pilnīgi izslēgts.

Kad tiek ieslēgts atkārtoti, tas darbojas ar 100% spilgtumu. Visi iepriekšējie iestatījumi tiek atiestatīti.

### Apraksts par to, kā gaismeklis darbojas ar tālvadības pulti

1. & 2. Ijungimas (ON) / išjungimas (OFF)

Gaismeklis tiek ieslēgts/pilnīgi izslēgts.

Kad tiek ieslēgts atkārtoti, tas darbojas ar 100% spilgtumu. Visi iepriekšējie iestatījumi tiek atiestatīti.

3. Ierīcei ir 3 dažādi jaudas līmeņi.

4. & 8. Spilgtuma regulēšana: Regulēšana notiek pakāpju veidā. Īslaicīgi nospiežot,

iespējams vadīt atsevišķās pakāpes. Ja poga tiek turēta nospiesta, tiek sasniegts maksimālais vai minimālais spilgtums.

5. Režīms

1) Spilgtums 100% 3000K

2) Spilgtums 100% 4000K

3) Spilgtums 100% 6500K

6. & 7. Regulēšana notiek pakāpju veidā. Īslaicīgi nospiežot, iespējams vadīt atsevišķās pakāpes. Ja poga tiek turēta nospiesta, tiek sasniegts siltākais vai aukstākais tonis.

9. Darbošanās laika iestatīšana, Taimeris ir iestatīts uz 1H, 2H, 4H

10. Naktinis apšvītiņas

### Tehniskā informācija

Nominālā jauda: 80W (LED 40W / 40W)

Kalpošanas vērtība: 0,9 (m<sup>3</sup>/min)/W

Ventilatora skaņas līmenis: 45 // 50 // 54 dB(A)

Maksimālās ventilatora plūsmas lielums: 36 m<sup>3</sup>/min

Strāvas patēriņš gaidīšanas režīmā: 0,9 W

Maksimālais gaisa ātrums: 0,7 // 1,8 // 2,4 m/s

Ventilator ima sledeća svojstva, pod uvetom da su ista prikazane na šematskom crtežu:



Aparat ima 2 različita nivoa snage.



Aparat ima 3 različita nivoa snage.



Aparat ima posudu za vodu radi vlaženja vazduha u prostoriji.



Aparat je opremljen ekranom osetljivim na dodir koji omogućava udoban izbor različitih podešavanja.



Aparat ima funkciju brojača vremena



Uređaj ima oscilacijsku funkciju, koja omogućava zakretanje ventilatora uz istovremenu ventilaciju.



Glava ventilatora može se u ograničenoj meri nagnuti.



Aparat ima funkciju vlaženja prostorije, što doprinosi dodatnom efektu hlađenja.

## II. Bezbednosna uputstva

Ne provlačite nikakve predmete ili prste kroz zaštitnu rešetku.

Ne stavljajte nikakve predmete, kao npr. odevne predmete, na aparat.

Budite oprezni s dugom kosom. Strujanjem vazduha ona se može usisati. Držite dovoljnu udaljenost.

Sačuvajte sve bezbednosna uputstva i instrukcije za ubuduće.

### Opis funkcije bez daljinskog upravljača

UKLJ/ISKLJ: Svetiljka se kompletno uključuje odn. isključuje i posle ponovnog uključivanja se podešava na osvetljenost od 100%. Sva prethodna podešavanja se resetuju.

### Opis funkcije sa daljinskim upravljačem

1. & 2. Uklj./Isklj.

Svetiljka se kompletno uključuje odn. isključuje i posle ponovnog uključivanja se podešava na osvetljenost od 100%. Sva prethodna podešavanja se resetuju.

3. Aparat ima 3 različita nivoa snage.

4. & 8. Regulator osvetljenosti: Regulacija se vrši postepeno. Kratkim pritiskom se mogu aktivirati pojedinačni stepeni. Trajnim pritiskanjem tastera se postiže maksimum odn. minimum osvetljenosti.

5. Režim

1) Svetlost 100 % 3000K

2) Svetlost 100 % 4000K

3) Svetlost 100 % 6500K

6. & 7. Regulacija se vrši postepeno. Kratkim pritiskom se mogu aktivirati pojedinačni stepeni. Trajnim pritiskanjem tastera se postiže najtoplije odn. Najhladnije podešavanje boje.

9. Postavljanje vremena rada, tajmer je 1H, 2H, 4H

10. Noćno svetlo

### Tehničke informacije

Jačina struje: 80W (LED 40W / 40W)

Radna vrednost: 0,9 (m<sup>3</sup>/min)/W

Nivo jačine zvuka ventilatora: 45 // 50 // 54 dB(A)

Maks. protok vazduha u ventilatoru: 36 m<sup>3</sup>/min

Potrošnja struje u režimu pripravnosti: 0,9 W

Maks. brzina vazduha: 0,7 // 1,8 // 2,4 m/s

<b>DE</b>	Dieses Produkt enthält eine Lichtquelle(n) der Energieeffizienzklasse(n) <b>F</b>
<b>EN</b>	This product contains light source(s) of energy efficiency class(es) <b>F</b>
<b>NL</b>	Dit product bevat lichtbron(nen) van energiezuinigheid, klasse(n) <b>F</b>
<b>FR</b>	Ce produit contient une/des source(s) lumineuse(s) de classe(s) d'efficacité énergétique <b>F</b>
<b>IT</b>	Questo prodotto contiene fonte/i luminosa/e della/e classe/i di efficienza energetica <b>F</b>
<b>ES</b>	Este producto cuenta con fuente(s) luminosas de eficiencia energética de clase(s) <b>F</b>
<b>PL</b>	Produkt zawiera źródła światła o klasie(-ach) efektywności energetycznej <b>F</b>
<b>FI</b>	Tämä tuote sisältää valolähteitä, joiden energiatehokkuusluokka (tai luokat) on (ovat) <b>F</b>
<b>CZ</b>	Světelný zdroj/světelné zdroje tohoto produktu je/ jsou v energetické třídě/energetických třídách <b>F</b>
<b>RU</b>	Это изделие содержит источники света с классом энергопотребления <b>F</b>
<b>GR</b>	Αυτό το προϊόν περιέχει πηγές φωτός τάξης ενεργειακής απόδοσης <b>F</b>
<b>RO</b>	Acest produs conține sursă/surse de lumină cu clasă/clase de eficiență energetică <b>F</b>
<b>BG</b>	Този продукт съдържа светлинен(ни) източник(ци) с клас(ове) на енергийна ефективност <b>F</b>
<b>TR</b>	Bu üründe <b>F</b> enerji verimlilik sınıflarına ait ışık kaynakları bulunmaktadır
<b>HU</b>	Ez a termék <b>F</b> energiahatékonyosági osztályba tartozó fényforrást tartalmaz
<b>SV</b>	Denna produkt innehåller ljuskällor i energieffektivitetsklass(er) <b>F</b>
<b>HR</b>	Ovaj proizvod ima izvore svjetla energetske učinkovitosti klase <b>F</b>
<b>SL</b>	Ta izdelek vsebuje svetlobne vire razredov energijske učinkovitosti <b>F</b>
<b>SK</b>	Toto zariadenie obsahuje svetelné zdroje triedy energetickej účinnosti <b>F</b>
<b>PT</b>	Este produto contém uma(s) fonte(s) de luz da(s) classe(s) de eficiência energética <b>F</b>
<b>BA</b>	Ovaj proizvod sadrži izvor(e) svjetlosti energetske efikasnosti klase(a) <b>F</b>
<b>LT</b>	Šiame gaminyje naudojamas šviesos šaltinis (-iai), priklausantis (-ys) energijos vartojimo efektyvumo klasei (-ėms) <b>F</b>
<b>ET</b>	See toode sisaldab <b>F</b> klassi(de) energiasäästlikkusega valgusallikat(id)
<b>DA</b>	Denne produkt indeholder lyskilde(r) af energimærkningsklassern(e) <b>F</b>
<b>NO</b>	Denne produktet inneholder lyskilde(r) til energieffektivitetsklassen(e) <b>F</b>
<b>LV</b>	Šis produkts satur enerģijas avota(-u) gaismas avotus(-us) <b>F</b>
<b>SR</b>	Ovaj proizvod sadrži izvor(e) svetlosti energetske efikasnosti klase(a) <b>F</b>
<b>UK</b>	Цей виріб містить джерела світла з класом енергоспоживання <b>F</b>

