

MONTAGEANLEITUNG EAN code 4041104039516 /4041104039530/ 4041104039554

Allgemeine Betriebs- und Montagesicherheitshinweise



Vorsicht:

1. Lesen Sie diese Anleitung gründlich durch bevor Sie die Leuchte auspacken und montieren.
 - Wichtig! Lesen Sie diese Anleitung aufmerksam. Bedienungsanleitung für spätere Verwendung aufbewahren.
 - Dieses Produkt ist für den Einsatz in einem privaten Haushalt, nicht für öffentliche Nutzung vorgesehen!
2. Bitte beachten Sie, dass sämtliche Arbeiten an elektrischen Anlagen nur von dafür ausgebildeten und autorisierten Fachleuten durchgeführt werden dürfen.
3. Bitte folgen Sie dieser Anleitung und bewahren diese für erneuten Bedarf auf.
4. Falls Sie die Leuchte an Dritte weitergeben, nur zusammen mit dieser Anleitung.
5. Dieses Produkt ist nur für den Anschluss an 230 V/50 Hz Wechselspannung und nur in Verbindung mit Leuchtmitteln gemäß den Angaben im Abschnitt "Technische Daten" zugelassen.
6. Vermeiden Sie Beschädigungen oder Einklemmen der Kabel. Kabel dürfen niemals über scharfe Kanten geführt werden.
7. Schauen Sie nicht direkt in die Leuchtmittel, Blendungsgefahr!
8. Sollten irgendwelche elektrischen Teile der Leuchte ausfallen, so dürfen diese nur von einem autorisierten Fachmann ausgetauscht werden.
9. Diese Leuchte ist nur für den Einsatz im Innenbereich (**IP20**) vorgesehen.
 - Nicht in explosions- und brandgefährdeten Bereichen einsetzen.
 - Halten Sie die Leuchte fern von leicht entzündbaren Materialien und Gegenständen!
 - Setzen Sie die Leuchte keiner starken Wärmeeinwirkung, Einwirkung von Feuchtigkeit und Staub aus.
10. Die Leuchte ist nach Schutzklasse II ausgelegt und benötigt keinen Schutzleiteranschluss.



Warnung: Bevor mit irgendwelchen Arbeiten an der elektrischen Anlage begonnen wird, muss der Strom abgeschaltet werden. Schrauben Sie die Sicherung heraus oder schalten Sie sie aus und sichern Sie den Stromanschluss gegen Wiedereinschalten. Gefahr des elektrischen Schocks!

Säuberung und Instandhaltung

1. Unterbrechen Sie grundsätzlich die Stromzufuhr bevor Sie mit der Säuberung beginnen. Lassen Sie die Leuchte vollständig abkühlen.
2. Benutzen Sie ein weiches und trockenes Tuch zur Säuberung.
3. Vorsicht! Waschen oder wischen Sie die Acryl-Lampenschirme niemals mit Alkohol oder anderen alkoholischen Waschmitteln ab. Alkohol kann die Acryloberfläche beschädigen.

Reparaturen



Warnung: Bitte beachten Sie, dass sämtliche Arbeiten und Reparaturen an elektrischen Anlagen nur von dafür ausgebildeten und autorisierten Fachleuten durchgeführt werden dürfen.

Technische Daten:

230V~50Hz, 1 x LED (gesamte Leuchte) 7Watt,360lm-3000K

230V~50Hz, 1 x LED-Board (ausschließlich) 6Watt,600lm-3000K

Dieses Produkt enthält eine Lichtquelle der Energieeffizienzklasse <E>.



Auswechselbare (nur LED) Lichtquelle durch einen Fachmann.



Auswechselbare Vorschaltgeräte durch einen Fachmann.

Chargen-Nr.: KT28418

LED	6 W
	600 <u>lm</u>
	7 W
	360 <u>lm</u>
t	20.000 h
T _k	3.000K
 	10.000 x
 → 	<2 s

Die EG-Konformitätserklärungen zu diesem Artikel können Sie auf unserer Homepage www.h-p-i.de abrufen.

Montageanleitung

1. Entfernen Sie die Verpackung.
2. Setzen Sie die Leuchte zusammen wie in der Abbildung dargestellt.

Entsorgung der Elektrogeräte!

Sollten Sie sich einmal von diesem Artikel trennen wollen, so bedenken Sie bitte, dass viele seiner Komponenten aus wertvollen Rohstoffen bestehen und wiederverwertet werden können. Entsorgen Sie ihn daher nicht in die Mülltonne, sondern führen Sie ihn bitte Ihrer Sammelstelle für Elektroaltgeräte zu.

Schließen Sie das Gerät gemäß den nationalen Vorschriften an das Stromnetz an.

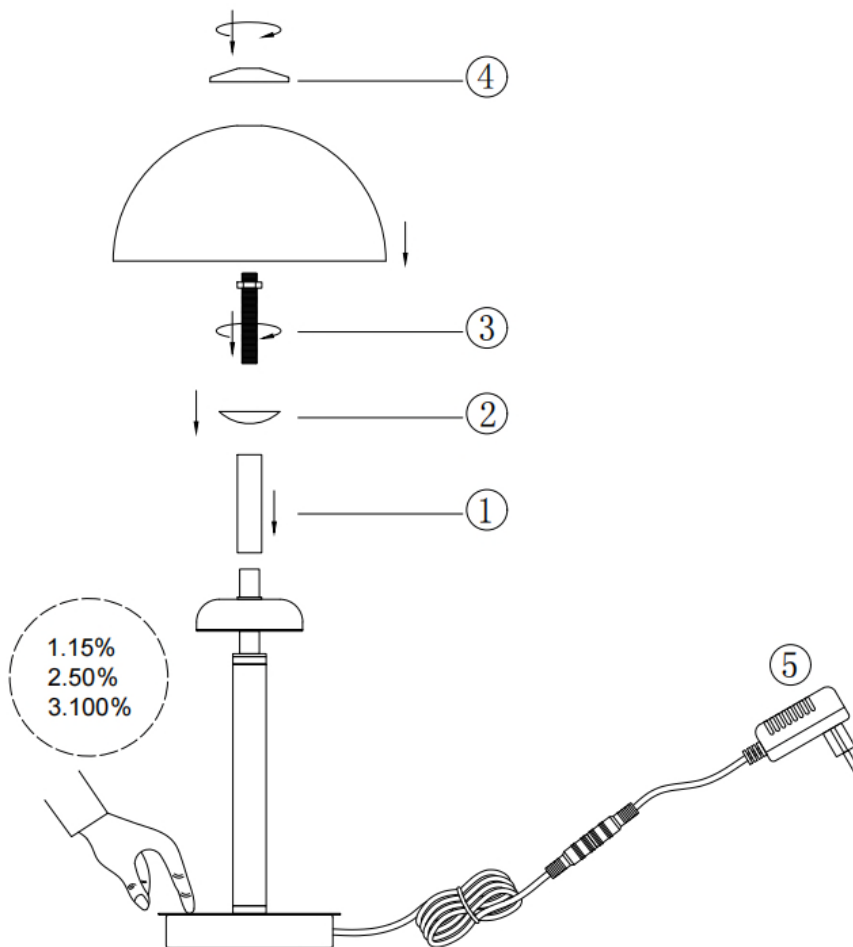

Installationsschritte

1. Nehmen Sie das runde Rohr und befestigen Sie dieses auf dem Eisenteil.
2. Nehmen Sie die Lampenschale und setzen Sie sie auf das runde Rohr.
3. Befestigen Sie die Lampenschale mit dem Gewinde auf dem Rundrohr.
4. Setzen Sie den Glasschirm auf die Lampenschale, verwenden Sie die dekorative Abdeckung, um den Glasschirm zu befestigen.
5. Stecken Sie den Stromstecker in die Steckdose, dann können Sie per Touch die Leuchte ein-/und ausschalten und in 3 Schritten dimmen.

Die Helligkeit der Lampe kann durch Berühren der Lampe wie folgt gesteuert werden:











- a. Berühren Sie die Leuchte 1 Mal. Die Helligkeit liegt bei 15%.
- b. Berühren Sie die Leuchte 2 Mal. Die Helligkeit liegt bei 50%.
- c. Berühren Sie die Leuchte 3 Mal. Die Helligkeit liegt bei 100%.



Hersteller/Importeur:

Home Product Import GmbH
Graf-Zeppelin-Straße 5
D- 46149 Oberhausen
www.h-p-i.de

Symbolerklärung

-  Schutzklasse I - diese Leuchte muß mit dem Schutzleiter (grün-gelbe Ader) an der Schutzleiterklemme  angeschlossen werden
-  Schutzklasse II (schutzisoliert) - Schutzleiter (grün-gelbe Ader) darf nicht angeschlossen werden
-  Schutzklasse III - diese Leuchte darf nur an eine Schutzkleinspannung angeschlossen werden (z.B. 12V)
-  Kleinster Abstand zu angestrahlten Flächen oder brennbaren Materialien (Maßeinheit: Meter)
-  Nur für Leuchtmittel mit Niederdrucktechnik
-  Nur für den Einsatz im Innenbereich
-  Geeignet für den Außenbereich (Spritzwassergeschützt)
-  Das Produkt entspricht den geltenden europäischen Richtlinien
-  Bitte führen Sie dieses Produkt am Ende der Lebensdauer den zur Verfügung stehenden Rückgabe- und Sammelsystemen zu.
-  3-stufige Touch-Funktion