

**SCHÖNER
WOHNEN**

KOLLEKTION

OUTDOOR

Tische | Stühle | Loungemöbel
Sonnenschirme | Accessoires

AB NACH DRAUSSEN!
LÄSST SICH

„ EINRICHTEN.“



EINE KOLLEKTION,
MIT DER SIE EINFACH
SCHÖNER WOHNEN.



Entdecken, einrichten, wohlfühlen – mit der SCHÖNER WOHNEN-Kollektion gelingt das leicht. Neben inspirierenden Wohnideen bieten wir ein umfassendes Sortiment an Produkten, die zueinander und zu Ihnen passen.

Egal, ob Sie es zu Hause elegant, modern oder natürlich mögen: Die SCHÖNER WOHNEN-Kollektion ist für alles eingerichtet – vom Wohnzimmer über das Bad bis zur Terrasse. Dabei können Sie sicher sein: Qualität und die Liebe zum Design liegen uns dabei genauso am Herzen wie Ihnen.

Ihr Team der SCHÖNER WOHNEN-Kollektion

FÜR IHR ZUHAUSE.
VON EUROPAS
GRÖSSTEM
WOHNMAGAZIN.

**SCHÖNER
WOHNEN**



KISSEN/DECKEN
Seite 36/39

LUNEN Liege
Seite 24

FONTEIN Lounge
Seite 22

**ELIN
Ohrensessel**
Seite 28

TEXEL Esstisch
Seite 10

LIEKE Stuhl
Seite 6

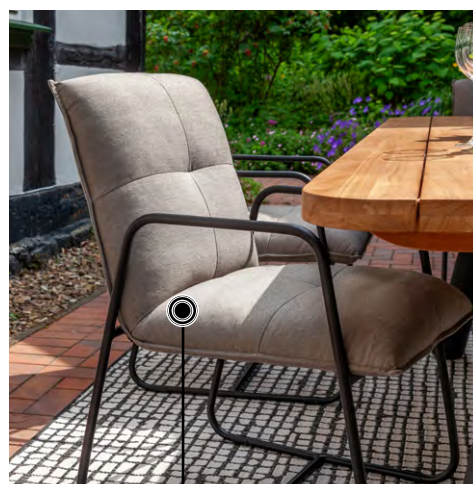
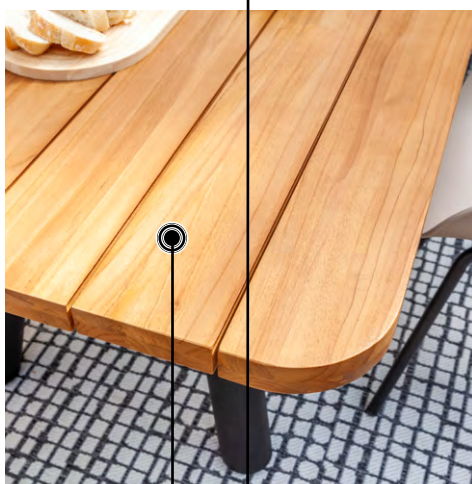
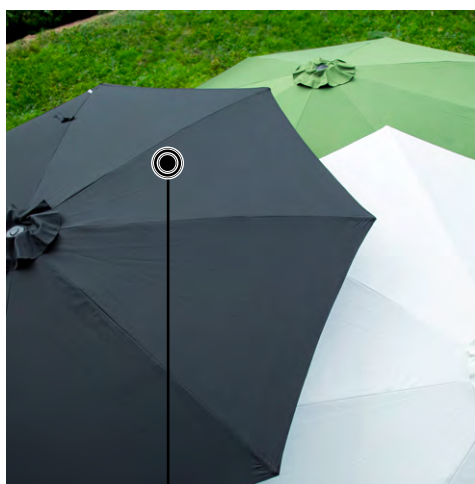

SAVANETA
Sonnenschirm
Seite 42

LESKA
Schaukelstuhl
Seite 30

SABA Tisch
Seite 14

VLIELAND Lounge
Seite 18

FONTAIN Stuhl
Seite 14

BENET ROPE Stuhl
Seite 16

APPLAUS FÜR „LIEKE“!

Ein neuer Star betritt die Open-Air-Bühne und schlägt dabei ganz neue Töne an. Black, White, Grey und Taupe werfen sich für den wetterfesten Stuhl in Schale und sind dabei weder schrill noch laut. Das Quartett setzt auf Harmonie, bildet im munteren Mix ein klangvolles Zusammenspiel, das gekonnt aufeinander abgestimmt ist. Aber die Vier sind auch als Solisten stark. Dabei hat die Kunststoffschale schon ein Leben hinter sich. Sie ist zu 100 Prozent recycelt. Was den Freiluftfan, gemeinsam mit seinen angesagten Kurven, zum Trendsetter macht. Es gibt also viele Gründe, sich mit LIEKE einen Logenplatz zu sichern.



Unsere Kunststoffstühle sind seit Langem recycelbar. Die Einführung des LIEKE Stuhls ist ein bedeutender Schritt in Richtung Nachhaltigkeit. Dieser Stuhl besteht zu 100 % aus recyceltem Kunststoff und ist in vier Farben erhältlich. Mit dem klaren Ziel, qualitativ hochwertige und langlebige Gartenmöbel herzustellen, setzt dieses Produkt unseren Anspruch konsequent um. Der LIEKE Stuhl verkörpert unser starkes Engagement für Nachhaltigkeit und ermöglicht es, nicht nur den Garten zu genießen, sondern auch das gute Gefühl zu haben, mit umweltfreundlichen Möbeln einen Beitrag für eine bessere Zukunft zu leisten.



URBANER TRENDSETTER

Schick in Schale – das nimmt LIEKE wörtlich. Die markant geschwungene Sitzschale in aktuellen Trendtönen macht den Outdoorstuhl zum Kurvenstar, der einen Designtrend mit Bequemlichkeit und Nachhaltigkeit kombiniert. LIEKE reist aus den nahen Niederlanden an, wo die komplett recycelte Sitzschale aus Kunststoff in vier sanften Wohnfarben gefertigt wird. Sie ist ergonomisch geformt, stützt den Rücken und schützt ihn vor Zugluft, gibt den Armen Halt und lässt über Löcher in der Sitzfläche Regenwasser schnell wieder ablaufen. Ein passendes Sitzkissen mit rutschfesten Gumminoppen erhöht den Sitzkomfort. Die Sitzschale und das leichte Aluminiumgestell gestalten LIEKE modern und zeitlos, sind wetterfest, unkompliziert zu reinigen und garantieren, dass der Stuhl vollständig wiederverwertbar ist.

SITZSCHALE

Farben: White, Grey, Taupe, Black

Material: Recycelter Kunststoff

GESTELL

Farbe: Black

Material: Aluminium

Perfekt kombiniert mit dem LIEKE Sitzkissen für den extra Komfort in der Farbe Stone,

Format: 40X40 cm

Stärke: 2 cm

Passendes
Sitzkissen –
mit PU-Label

BEI „TEXEL“ IST DIE PLATTE EIN HIT.

Sie dürfen entspannen und das gleich doppelt. Denn wer am Bistrotisch TEXEL Platz nimmt, gönnt sich nicht nur eine kleine Auszeit unter freiem Himmel, sondern muss sich um Flecken keine Sorgen machen. Eine Platte aus Glaskeramik macht den kleinen Runden zum großen Könner. Die Kombination von Glas und Keramik ist kratzresistent sowie schmutzabweisend und bringt mit zurückhaltender Eleganz modernes Lebensgefühl auf den Punkt – egal, ob der kleine Schwarze am romantischen Rosenbusch im Garten oder auf dem Balkon in der City für doppelten Genuss sorgt.





RUNDE SACHE

Ecken und Kanten sucht man bei TEXEL vergeblich. Sowohl als Bistro- als auch als Beistelltisch setzt er auf die runde Form und Modernität in Design und Material. Die Tischplatten aus grauer Glas-Keramik thronen auf vier oder drei feinen Beinen aus rostfreiem Aluminium, tragen einen Wohntrend nach draußen, gestalten die zwei kleinen Ablagen geschmackvoll, machen sie besonders witterungsbeständig, und wenn es draußen mal richtig rund geht, auch pflegeleicht.

Den Tisch gibt es in zwei Größen – 66 x 70 cm mit vier Beinen und 45 x 40 cm mit drei Beinen.

TISCHPLATTE

Farbe: Grey
Material: Glas-Keramik

GESTELL

Farbe: Black
Material: Aluminium





SAVANETA
SONNENSCHIRM:
42/43



LIEKE STUHL: S. 6/7



FEINKOST FÜR DIE FREILUFTSAISON

Treffpunkt TEXEL – auch das geht. Der große Bruder der zwei kleinen Runden bietet die gleiche moderne Optik und Funktionalität, aber eine andere Form. Als Rechteck mit abgerundeten Ecken bietet er als Esstisch mehr Platz, braucht aber auch mehr Raum. Der Zierliche steht mit vier Beinen fest auf dem Boden, und sein zeitloser wie zurückhaltender Look macht ihn mit vielen Stühlen und Stilen kombinierbar.



TISCHPLATTE

Farbe: Grey
Material: Glas-Keramik

GESTELL

Farbe: Black
Material: Aluminium



SEIT WANN BRAUCHT 
EIN ESSZIMMER
 WÄNDE?



SABA ESSTISCH:
S. 14/15

Fontein Stuhl:
S. 14/15



BENET ROPE STUHL:
S. 16/17

WAHLVERWANDSCHAFT

Bevor Sie am Tisch SABA Platz nehmen, dürfen Sie wählen: zwischen zwei Formen, zwei Größen und zwischen Stühlen, bei denen Sie sicher sein können, dass das Design nicht so ausgefallen ist, dass Sie nicht bequem darauf sitzen können. Teakholz ist der Klassiker bei Gartenmöbeln und macht den Tisch SABA zum besten Freund vieler Sitze in unterschiedlichen Materialien und Optiken. So einfach kann das Kombinieren sein.

GEHT NICHT, GIBT'S NICHT.

Rustikal und elegant, hart und weich, Holz und Stoff, Volumen und Leichtigkeit – wer an den Esstisch SABA den Polsterstuhl FONTEIN stellt, kombiniert Kontraste, und das bringt Spannung ins sommerliche Leben auf der Terrasse. Was die beiden verbindet? Ihre Untergestelle aus Aluminium in zeitlosem Schwarz.



KOMBIKÜNSTLER

Unten Metall, oben Holz – SABA kombiniert zwei Materialien und zwei Farben zu einem Esstisch, der so gemütlich wie funktional ist. Bei uns kommt zertifiziertes Tropenholz auf den Tisch, das massiv in Lattenkonstruktion aufgebaut ist. So trotzst das wetterfeste Material mit warmer Ausstrahlung auch Staunässe. Dem Untergestell aus Aluminium im Trendton Schwarz sieht man seine Bodenständigkeit schon an. Aluminium ist rostfrei, trotzst allen Wettern, und wirkt unter der runden Tischplatte im Mikado-Look oder als Vierfußgestell mit Streben unter der rechteckigen Platte auch richtig cool.

TISCHPLATTE

Farbe: Natural
Material: Recycled Teak

GESTELL

Farbe: Black
Material: Aluminium



„FONTEIN“ – DER BESTE SITZ DER SAISON

Darauf haben wir lange gewartet: FONTEIN, ein gut gepolsterter Stuhl, der so bequem ist, dass man beim Freiluftdinner zum Sitzbleiber wird, und der aussieht, als wenn man ihn gerade vom Esszimmer auf die Terrasse getragen hat. Schnell trocknender Schaum und das wetterfeste Markengewebe im Trendfarbton „Carbon Beige“ sind fest mit dem Gestell verbunden, bleichen nicht aus und müssen bei Regen nicht ins Haus getragen werden. Funktionalität, die den Genuss erhöht. Und ein feines Kufengestell aus schwarzem Aluminium zeigt, wie man Armauflagen, Modernität und Zeitlosigkeit miteinander verbindet.

SITZKISSEN

Farbe: Carbon Beige
Material: Sunbrella®

GESTELL

Farbe: Black
Material: Aluminium

MIT „BENET“ HABEN SIE HITZEFREI.

Sie lieben es im Sommer luftig-leicht? Dann nehmen Sie am besten auf BENET Platz. Der Stuhl schafft es mit minimalem Materialeinsatz, maximalen Komfort zu erzeugen. Wie das geht? Es braucht nur ein Aluminiumgestell und ein langes Seil. Beide machen ein Flechtwerk möglich, das viel Luft an seinen Besitzer lässt, durch das Regen einfach tropfen kann, das sich dem Körper anpasst, das von guter Handwerkskunst erzählt, dabei aber richtig modern aussieht. Es ist also ganz einfach, gut durch einen heißen Sommer zu kommen.



„BENET“ – DER FREILUFTFAN

Es gibt ein neues Trendmaterial: Rope. Das Seil aus Hightech-Material wirkt sehr natürlich, ist wetterfest und pflegeleicht und macht eine Sitzbespannung mit Mut zur luftigen Lücke und aus dekorativer Flechtkunst für Balkon und Garten erst möglich. Zudem ist es leicht, aber stabil und damit der perfekte Partner für das Gestell aus schwarzem Aluminium, das die gleichen Eigenschaften besitzt. Ein Sitz- und Rückenkissen polstern BENET weich und sind inklusive.

SITZSCHALE

Farbe: Olive
Material: Rope

GESTELL

Farbe: Black
Material: Aluminium

© SAVANETA SONNENSCHIRM: 42/43

© SABA ESSTISCH: S. 14/15



KOMBIKÜNSTLER „VLIELAND“.

Sitzen, liegen, lümmeln – so bequem und so schön wie im Wohnzimmer, das kann man auch unter freiem Himmel. VLIELAND bietet alles, was man zum Loungen braucht und das wetterfest und perfekt auf Ihre Bedürfnisse zugeschnitten. Fünf verschiedene Module lassen sich zu einem modernen Polstermöbel plus Couchtisch kombinieren, das sich in Größe und Form allen Wünschen anpasst – vom Zweisitzer über Ecksofa bis zur Sitzlandschaft oder Liege. Die üppigen Polster liegen dabei auf gurtbespannten Alu-Gestellen und werden mit Druckknopflaschen fixiert. Sie sind mit dem Allwetterstoff der Marke „Sunbrella“ bezogen, ein Hightech-Material, das sich ganz natürlich anfühlt und auch so aussieht, dabei aber schimmelresistent, schmutzabweisend, farbeständig und sogar atmungsaktiv ist. Besser geht's nicht.

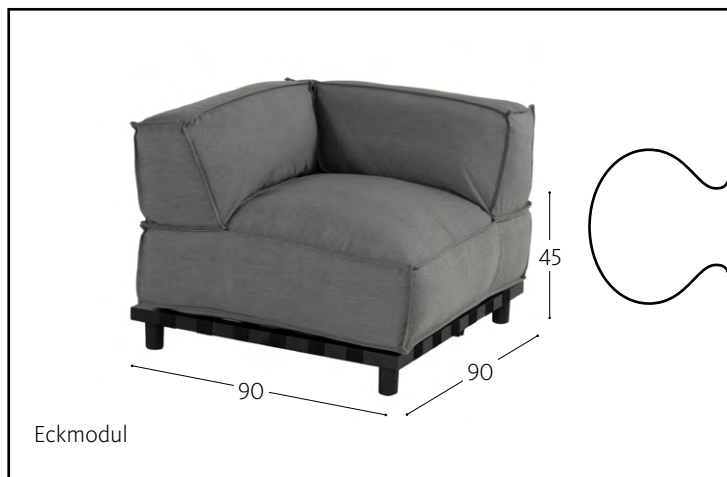

sunbrella®

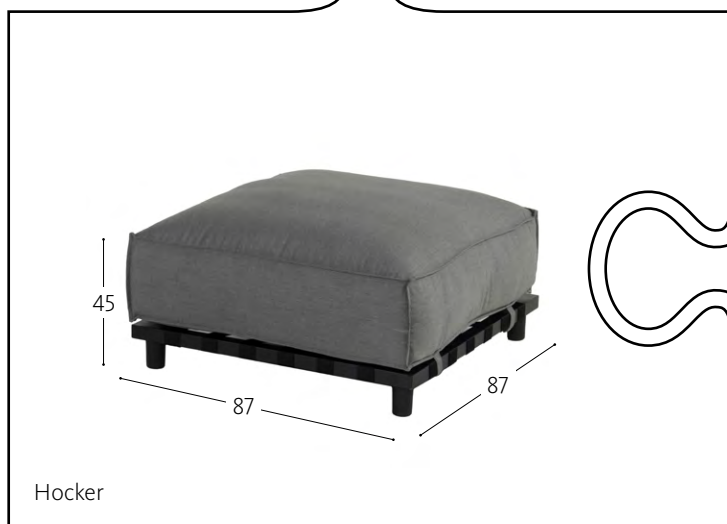
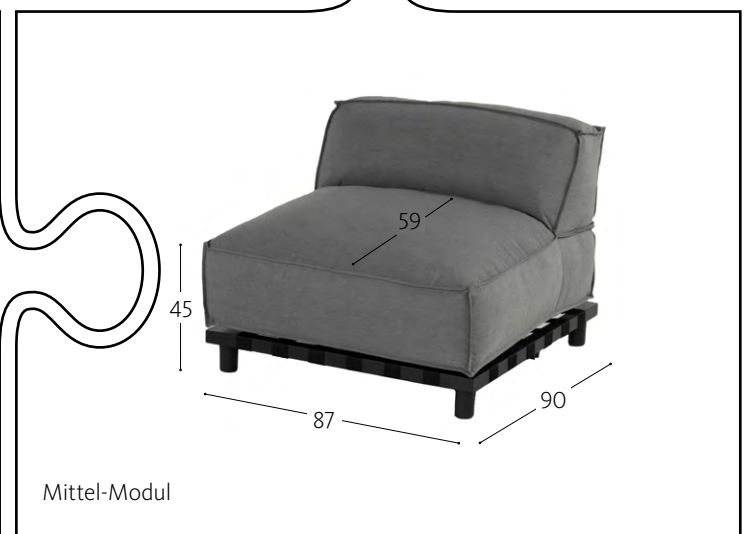
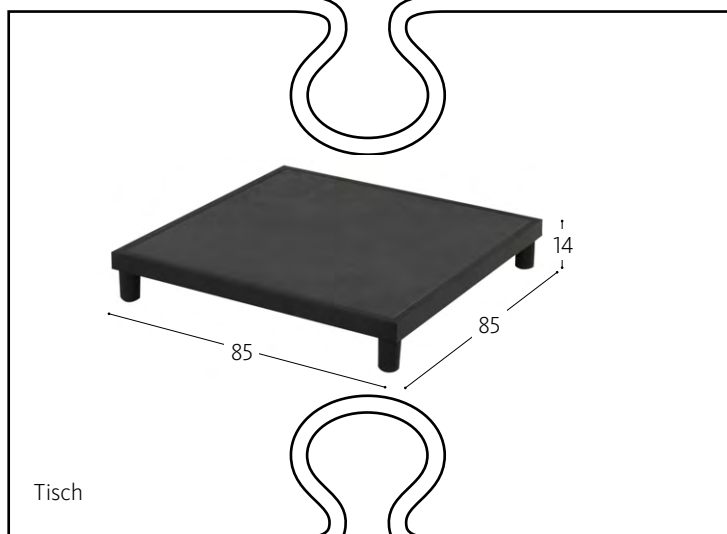



MINIMALISTISCHER ALLESKÖNNER

Wünsch Dir was! Ein Eck-, Mittel- 2-Sitzer- und Hockermodul reichen bei VLIELAND aus, um jeden Sofawunsch zu erfüllen. Die einzelnen Module können frei kombiniert und immer wieder umgestellt werden. Ein Gestell aus rostfreiem Aluminium, Gurte, Polster und Bezugsstoff aus wetterfesten Materialien garantieren Entspannung hoch Zwei: Man muss sie nicht bei jedem Regenschauer schnell ins Haus tragen, sie dürfen gemeinsam mit den passenden Couch- und Beistelltischen draußen bleiben, wenn Sie wollen, sogar das ganze Jahr über.

KISSEN

Farbe: Mid Grey
Material: Sunbrella®

GESTELL

Farbe: Black
Material: Aluminium

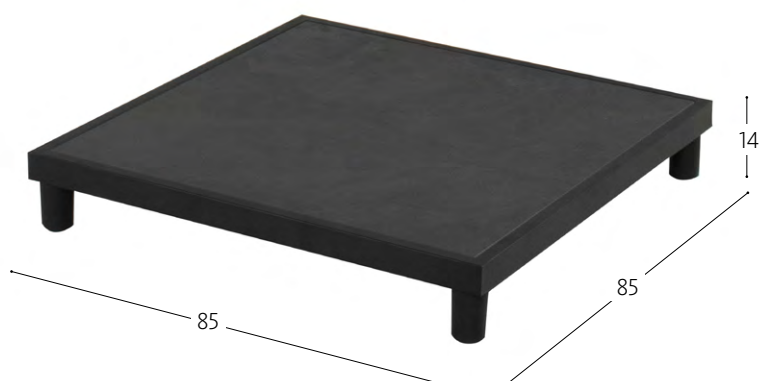

VLIELAND KERAMIKTISCH

Tischplatte

Farbe: Black

Material: Keramik

Gestell: Aluminium



VLIELAND BEISTELLTISCH

Farbe: Black

Material: Aluminium





SAVANETA SONNENSCHIRM: 42/43

KISSEN:
S. 36-38



**1 x Mittelmodul
+ 1 x Hocker**
Schenkelmaß: 87 x 177 cm

LAMIS OUTDOOR-
DECKE: S. 38/39

2 x 2er Sofa-Modul + 1 x Eckmodul
Schenkelmaß: 264 x 264 cm



KISSEN: S. 36-39

**2 x 2er Sofa-Modul + 1 x Eckmodul
+ 1 x Mittelmodul**
Schenkelmaß: 351 x 264 cm

MODERN, FLEXIBEL, **“** **”** INDIVIDUELL: VLIELAND.



EINGESPIELTES QUINTETT.

Ein kleines Sofa, zwei charmante Sessel, ein praktischer Hocker und ein Couchtisch als Ablage – die Klassiker aus dem Wohnzimmer erobern mit der Sitzmöbelserie FONTEIN nun auch Garten oder Balkon. Wetterfeste Materialien machen den Umzug nach draußen möglich und ein bequemer Sitzkomfort und schicker Look garantieren den Sommer über ein Wohnzimmer mit viel Frischluft. Trendbewusst: Das Kufengestell aus Rundrohr, das neben Armlehnen auch ein feines Kontrastprogramm zum üppigen Sitzpolster bietet, das fest mit dem minimalistischen Alu-Gestell verbunden ist. Nervös werden müssen Sie deshalb aber nicht. Droht ein Schauer, retten Sie sich ins Trockene, die Sitzgruppe kann draußen bleiben. Die regenfesten Polster sind beim sonnigen Comeback ruckzuck wieder trocken und einsatzbereit.



AUS DEM
ALLWETTERSTOFF
sunbrella
Seite 32/33

KISSEN: S. 36-38

DECKEN: S. 39

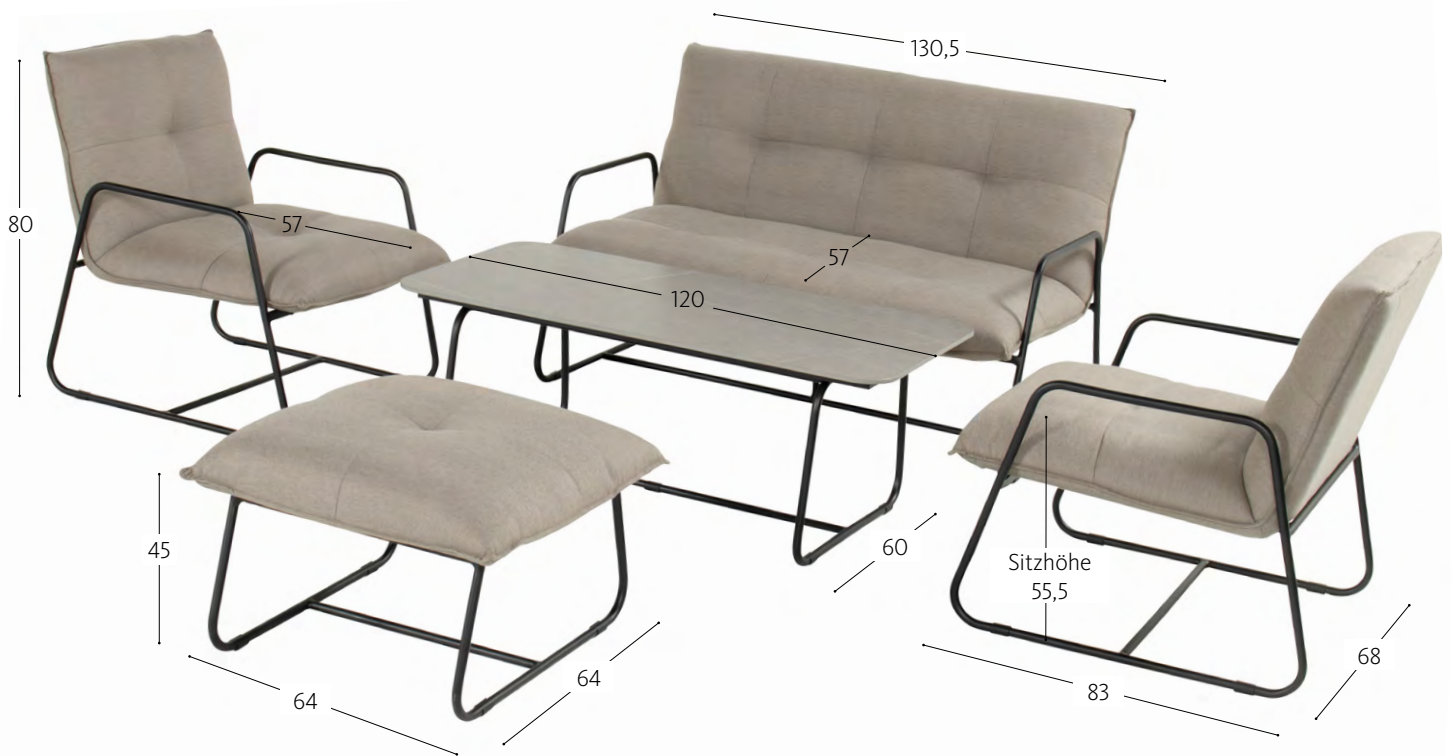

„FONTEIN“ – KLEIN, ABER OHO

Kleinere Balkone und überschaubare Reihenhausterrassen freuen sich über FONTEIN. Warum? Weil das feine Alu-Gestell der Sitzgruppe Durchblicke und Leichtigkeit garantiert und sich Tisch mit Keramikplatte sowie Sofa und Sessel so optisch klein machen. Die Polster aus „Easy Dry Foam“ und der pflegeleichte Bezugsstoff der Marke „Sunbrella“ im warmen und neutralen Trendton „Carbon Beige“ verbinden Sitzkomfort mit Allwettertauglichkeit und Langlebigkeit. So sorgen die Möbel rundum für Entspannung als Quintett oder auch als Solist.

KISSEN

Farbe: Carbon Beige

Material: Sunbrella®

GESTELL

Farbe: Black

Material: Aluminium

TISCHPLATTE

Farbe: Grey

Material: Keramik



Der Allwetterstoff Sunbrella® bringt Indoor-Charme in Ihren Außenbereich. Auf diese Weise genießen Sie Komfort ohne lästiges Wegräumen. Für ein wetterfestes Outdoor-Wohnzimmer zu jeder Jahreszeit. Mehr Informationen Seite 32/33.

Der Allwetterstoff Sunbrella® bringt Indoor-Charme in Ihren Außenbereich. Auf diese Weise genießen Sie Komfort ohne lästiges Wegräumen. Für ein wetterfestes Outdoor-Wohnzimmer zu jeder Jahreszeit. Mehr Informationen Seite 32/33.



ENTSPANNUNG DE LUXE.

Summertime and the Living is easy. Endlich raus, den Sommer genießen, sich langmachen, die Seele baumeln lassen und dabei das Rückgrat entspannen. Liege LUNEN liefert alles, was man dazu braucht: Ein leichtes Alu-Gestell, das auf kleinen Rollen der Sonne oder dem Schatten folgt und eine Auflage, auf der man so himmlisch weich liegt wie auf Wolke Sieben. Fehlt nur noch ein kühler Drink. Den hält der passende Beistelltisch griffbereit. Aber das Beste: Lästiges Wegräumen können Sie sich aufgrund des besonders robusten Materials sparen, und auch Schimmelbildung müssen Sie nicht mehr fürchten. Das Leben kann im Sommer so einfach sein.



AUS DEM
ALLWETTERSTOFF
sunbrella
Seite 32/33

© TEXEL TISCH: S. 8-9



„LUNEN“ – KOMFORTABLER LIEGEPLATZ

Mit opulentem Polster, Nackenkissen und fünf-fach verstellbarer Rückenlehne bietet Liege LUNE eine neue Dimension von Freiluftkomfort. Das leichte und rostfreie Alu-Gestell im Trendton Schwarz kann auf kleinen Rollen unter dem Kopfteil leicht bewegt werden und wer sich einsam fühlt, rückt zwei Liegen ganz dicht zusammen, verbindet sie mit einem Klettband und freut sich über ein doppeltes Daybed. Die Polster sind mit dem robusten, aber wohnlichen Gewebe der Marke „Sunbrella“ wetterfest bezogen, dass es wahlweise in den neutralen Farbtönen „Mid Grey“ und „Carbon Beige“ gibt. Passender Begleiter: der Beistelltisch VLIELAND aus schwarzem Aluminium.

KISSEN

Farbe: Mid Grey und Carbon Beige
Material: Sunbrella®

GESTELL

Farbe: Black
Material: Aluminium

Passender Beistelltisch
VLIELAND: S. 19

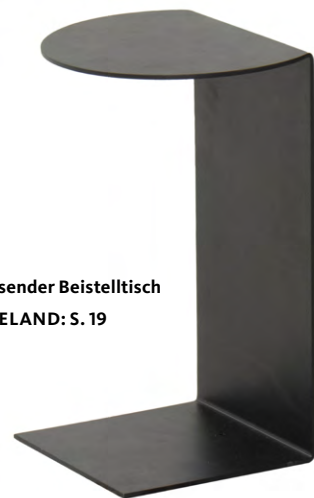

WIR HABEN IHNEN SCHON EINMAL 
DIE **BESTEN PLÄTZE**
 FÜR DEN SOMMER RESERVIERT.



PLATZ NEHMEN UND DEN SOMMER GENIESSEN

Das soll ein Sessel für draußen sein? Bei uns schon, denn wir haben beim gemütlichen Ohrensessel ELIN mit dem Gestell, dem Polsterschaum und dem Bezugsstoff einigen Aufwand getrieben. Der schlägt sich in der Qualität von Optik und Material nieder, macht das Möbel zum Sitzen und Lümmeln wohnlich und wetterfest und eröffnet draußen ganz neuen Wohnraum.

„ELIN“ IST GUT IN FORM.

Sitzmöbel, die mit dem Zeitgeist gehen, zeigen Volumen und weiche Formen, die wie aus einem Block geschnitten aussehen. ELIN wirkt mit seinen großen Ohren, seiner Taille und seiner seitlich hochgezogenen Sitzfläche verspielt und bodenständig zugleich, lädt ein, aufrecht zu sitzen, seitlich zu lümmeln und gemeinsam mit dem Hocker zu relaxen. Wir könnten verstehen, wenn Sie diesen bequemen Trendsetter auch einen Platz im Wohnzimmer anbieten.



„ELIN“ – DER KURVENSTAR

Sein üppiges Volumen und seine markante Form machen ELIN zum Statement und Blickfang im Garten. Sein wetterfestes Gestell, der schnell trocknende Schaum und der Stoffbezug aus atmungsaktivem, lichtbeständigem und schimmelresistentem Sunbrella®-Gewebe trotzen jedem Wetter und gestalten den wohnlichen Sessel langlebig.

GESTELL

Farbe: Black

Material: Aluminium

KISSEN

Farbe: Mid Grey

Material: Sunbrella®

Bezug nicht waschbar!

Passender Beistelltisch
TEXEL: 8/9



SCHÖNER SCHAUKELN.

Warum stillsitzen? Bewegung tut gut. Mit LESKA kommt die Entspannung auf zwei Kufen und die wiegen Körper und Seele einen ganzen Sommer lang hin und her. Eine quadratisch abgestepte Sitzauflage polstert das leichte und rostfreie Aluminiumgestell im Trendton Schwarz weich und komfortabel. Genug gewippt? Die Kufen sind abnehmbar, dann steht der Sessel fest auf seinem modernen Kufengestell. Ein passender Hocker hebt, wenn Sie wollen, die Beine hoch. Auch das ist ein himmlisches Vergnügen.



AUS DEM
ALLWETTERSTOFF
sunbrella
Seite 32/33



Auch in der Farbe
Carbon Beige erhältlich

„LESKA“ BRINGT DEN SOMMER IN BEWEGUNG

Sessel mit Hocker oder Schaukelstuhl? Sie müssen sich nicht entscheiden, denn LESKA ist beides in einem. Abnehmbare Kufen machen es möglich. Die bringen den kleinen und modernen Sessel in Bewegung. Das schwarze Alu-Gestell aus Rundrohr lässt den Sessel filigran wirken, macht ihn wetterfest und verströmt Industrie-Charme. Die wetterfesten und schnell trocknenden Polsterauflagen mit Steppung und einem hochwertigen Sunbrella®-Stoffbezug gibt es wahlweise in zwei neutralen Farbtönen.

KISSEN

Farben: Carbon Beige und Mid Grey
Material: Sunbrella®

GESTELL

Farbe: Black
Material: Aluminium

 sunbrella®

Der Allwetterstoff Sunbrella® bringt Indoor-Charme in Ihren Außenbereich. Auf diese Weise genießen Sie Komfort ohne lästiges Wegräumen. Für ein wetterfestes Outdoor-Wohnzimmer zu jeder Jahreszeit. Mehr Informationen Seite 32/33.





Der Allwetterstoff Sunbrella® bringt Indoor-Charme in Ihren Außenbereich. Auf diese Weise genießen Sie Komfort ohne lästiges Wegräumen. Für ein wetterfestes Outdoor-Wohnzimmer zu jeder Jahreszeit.

Der Allwetterstoff Sunbrella® ist aus spinndüsengefärbter Acrylfaser gefertigt. Das Farbpigment wird zu Beginn des Herstellungsprozesses in den Kern der Faser eingemischt, bevor die Garne für den Stoff hergestellt werden. Diese innovative Fertigung und hervorragende Qualität sorgen für Farbechtheit und Wetterbeständigkeit. Auf die Langlebigkeit geben wir Ihnen 5 Jahre Garantie.



bleichbar



atmungsaktiv

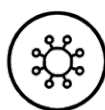

recyclebar

schimmel-
resistentschmutz-
abweisend

















farbbeständig

wasser-
abweisend

Mit Sunbrella® ist es möglich, ganzjährig das eigene Outdoor-Wohnzimmer zu genießen. Das Gewebe ist wasserabweisend, bei starkem Regen lässt es Wasser jedoch durch, welches so ungehindert abfließen kann und sich nicht staut. Durch die besondere Atmungsaktivität trocknet der Allwetterstoff ultraschnell und es bilden sich keine unschönen Stockflecken oder gar Schimmel. Weder aufgrund von Hitze noch Feuchtigkeit entsteht Kondenswasser, so bleibt der Stoff auch nach längerem Gebrauch geschmeidig, angenehm und fühlt sich komfortabel an.

Selbst Schmutz und Lebensmittelflecken sind kein Problem, denn Textilien aus Sunbrella® sind besonders pflegeleicht – die meisten Fleckenarten lassen sich schon ganz einfach mit Wasser entfernen.

VERBLASSEN VON MATERIALIEN

	Polyester	Polyacryl	Polypropylen Olefin	 Spinndüsengefärbte Acrylfaser
Ausgangszustand				
Nach 1000 Sonnenstunden (ca. 1 Jahr)				
Nach 2000 Sonnenstunden (ca. 2 Jahre)				
Nach 4000 Sonnenstunden (ca. 4 Jahre)				

VON MÖBELN BIS ZU 
TEXTILIEN AUF SOMMER
 EINGERICHTET.



KISSEN SIND DIE KRÖNUNG.

Dinnen wie draußen sind Textilien die sinnliche Seite des Wohnens und das i-Tüpfelchen auf der Outdoor-Lounge. Gut, wenn Gewebe für den Garten einen eingebauten Sonnenschutz haben, dann behalten sie ihre tollen Töne und verblassen nicht. Trendfarben und neutrale Nuancen, grafische und florale Muster, feine Details und schöne Strukturen können bei unserer Kissenkollektion mit Vliesfüllung nach Lust und Laune kombiniert werden und gehen auf jeden Geschmack ein.

KISSEN

SAND

SLATE

DOYA KISSEN

Format 40 x 40 cm



LIXIE KISSEN

Format 30 x 50 cm



LAINI KISSEN

Format 40 x 60 cm



MINA KISSEN

Format 50 x 50 cm



BLOEM KISSEN

Format 50 X 50 cm





Die Kissen der SCHÖNER WOHNEN-Kollektion sind aus dem hochwertigen Outdoor-Stoff AGORA® gefertigt: Das macht sie langlebig und sehr pflegeleicht, perfekt für den täglichen Gebrauch. Die wetterfesten und komfortablen Stoffe sind vielfältig verwendbar – sowohl indoor als auch outdoor. Mehr Informationen zu dem Allwetterstoff auf Seite 38/39.

CINNAMON



SAGE



(agora)[®]





wasserdicht &
-abweisend



schmutz-
abweisend



schimmel-
resistent



schnell-
trocknend

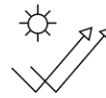

farbecht



strapazierfähig



leitet nicht



einfache
Reinigung



desinfizierend



weich



tierfreundlich



kindergeprüft

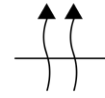

atmungsaktiv

WO SCHÖNHEIT AUF LEISTUNG TRIFFT.

Das beste Verfahren und die besten Materialien, um Hochleistungsgewebe zu erhalten: AGORA® dekoriert Innen- und Außenbereiche so individuell, wie Sie es sind und kreiert unendliche Möglichkeiten. Eine Luxusmarke, mit der Sie Ihre persönliche Note Ihrem Wohnambiente hinzufügen können.

Über die Jahre ist die Marke AGORA® eine Größe unter den In- und Outdoor-Stoffen geworden. Der Erfolg gründet auf dem Verständnis für die Kunst textiler Kreationen und Produktion. Hervorragende Qualität als eine Kombination aus Ästhetik und Leistung ist das Credo. Der Gebrauch von 100 % spinndüsengefärbtem Acrylgarn bringt der AGORA®-Kollektion Stärke, Qualität, Pflegeleichtigkeit, Haltbarkeit sowie eine unübertroffene Beständigkeit gegen Ausbleichen und Zerfall. Er erlaubt eine 5-Jahres-Garantie gegen Farbverlust und für Farbtintensität bei normaler Nutzung inklusive Sonneneinstrahlung, Schimmel und den Einfluss atmosphärischer Chemikalien.

Die SCHÖNER WOHNEN-Kollektion verwendet für ihre Outdoor-Kissen den Stoff AGORA® von TUVATEXIL, da dieser eine perfekte Verbindung aus Komfort und Beständigkeit bildet.



LAMIS OUTDOOR-DECKEN



Mustard



Olive



Sand



Slate

LAMIS OUTDOOR-DECKE

Die kuschelige Tagesdecke ist in der Maschine bei 40° waschbar. Die vier Farben Mustard, Olive, Sand und Slate sind natürlich perfekt auf die Kissen abgestimmt.

MATERIAL:
recycelte Baumwolle
FORMAT:
130 x 200 cm



COVE TISCHSET

Sehen gut aus und erfüllen ihren Zweck: Die Tischsets der SCHÖNER WOHNEN-Kollektion machen in den sanften Farben Mint, Slate, Sand oder Grey auf jedem Tisch etwas her. Dabei sind sie ebenso praktisch wie dekorativ: Die Sets in Tropfenform schützen vor unerwünschten Flecken und Kratzern und sorgen somit dafür, dass Ihr Tisch noch lange so gut aussieht wie am ersten Tag. Noch dazu sind sie sehr pflegeleicht und lassen sich problemlos reinigen. Welcher Farbton ist Ihr Favorit? Es ist für jeden Geschmack etwas dabei!

COVE TISCHSET

Als Klassiker in neuem Design entworfen, kann hier von Spießigkeit keine Rede sein: Die Tischsets der SCHÖNER WOHNEN-Kollektion überzeugen nicht nur durch eine moderne Tropfenform und sanfte Farben, sondern auch mit ihrer antibakteriellen Wirkung. Pflegeleicht in der Anwendung und Reinigung, schützen sie empfindliche Oberflächen vor Kratzern sowie Schmutz und setzen gleichzeitig einen stilvollen Deko-Akzent.

MATERIAL: PVC
FORMAT: 42 x 37 cm

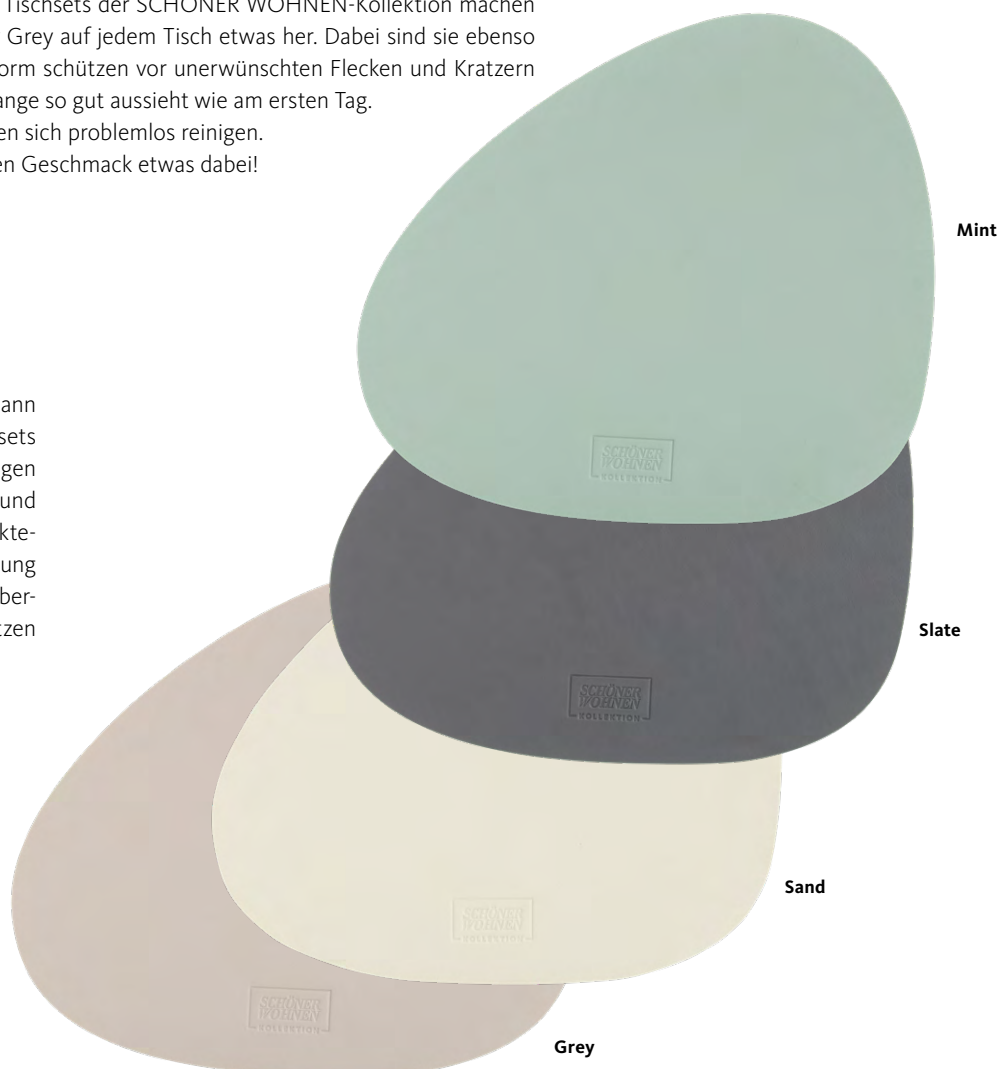

GUT GEGEN SONNENBRAND.

Egal, ob Sie die beiden Klassikerfarben Schwarz und Weiß oder frisches Grün wählen, das Temperatur- und Lichtmanagement klappt bei SAVANETA mit Kurbel und Auto-Knick-Funktion auch bei 300 Zentimeter Schirmdurchmesser im Handumdrehen und ohne Kraftaufwand. Einfach an der kleinen Kurbel drehen, und der textile Sonnenschutz schenkt mit seinem starken UV-Filter Schutz und Schatten. Der schwarze Aluminiumständer als perfekter Begleiter: das Schwergewicht BONNAIRE. Der Schirmfuß garantiert bei kleiner Stellfläche große Standfestigkeit und passt sich ganz in Schwarz farblich dem Aluminiumständer des Schirms an.



Inklusive Schutzhülle

Olive



„SAVANETA“ – DER SCHATTENSPENDER

Mit 300 Zentimeter Schirmdurchmesser stellt Sonnenschirm SAVANETA alles in den Schatten. Sein Polyestergewebe ist mit einer speziellen Beschichtung gegen Wasser und Schmutz geschützt, es ist farbstabil und bietet einen hohen UV-Lichtschutz von 50+. Ein Kurbelmechanismus garantiert leichtes Aufspannen und eine innovative Auto-Knick-Funktion bringt ihn in die Schräge. Das Schirmgerüst und der Ständer aus langlebigem, pulverbeschichtetem Aluminium zeigen sich ganz in Schwarz absolut trendbewusst.

MATERIAL SONNENSCHIRM:

Polyester

MATERIAL GESTELL:

Aluminium

FORMAT:

Spannweite 300 cm, Höhe 245 cm

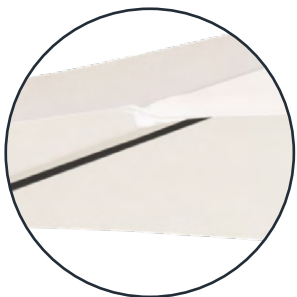

White

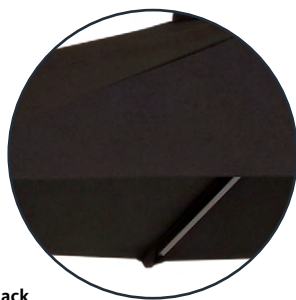

Black



BONAIRE Schirmfuß, 30 kg
50 cm Durchmesser



PFLEGEPRODUKTE

Innovation, Stilsicherheit und Hochwertigkeit – dadurch zeichnen sich die Produkte der SCHÖNER WOHNEN-Kollektion aus. Aus diesem Grund entscheiden wir uns für Materialien, die unserem Anspruch an Qualität, Design und Annehmlichkeit gerecht werden. Nur so lassen sich Möbel kreieren, die das Lebensgefühl der SCHÖNER WOHNEN-Kollektion verkörpern und uns vollauf begeistern. Ob Kunststoff, Aluminium, Keramik, Sunbrella®, Textil, Geflecht, Rope, Teak oder Eukalyptus: Jedes der sorgfältig ausgewählten Materialien ist absolut pflegeleicht und somit für das Outdoor-Wohnzimmer perfekt geeignet. Denn wir wollen nicht mehr – aber auch nicht weniger – als hervorragende Beschaffenheit und damit verbundene Wetterbeständigkeit. Um die Schönheit und Langlebigkeit der Möbel und Textilien für den Außenbereich lange zu erhalten, empfehlen wir die Reinigung und Versiegelung mit unseren speziell abgestimmten Pflegeprodukten. Die Flaschen bestehen übrigens zu 100 % aus Recycling-Material.

KUNSTSTOFF & GEFLECHT

Kunststoff:

Der UNIVERSALREINIGER kann direkt auf die Oberfläche aufgesprüht werden. 30 Sekunden einwirken lassen und Schmutz sowie Fett mit einem Schwamm oder weichem Putztuch entfernen. Danach mit klarem Wasser abspülen. Jetzt erscheinen Ihre Gartenmöbel wieder in einem tollen Glanz und sind für die Saison gerüstet.

Geflecht:

Durch die Unempfindlichkeit der Geflechtmöbel ist eine Reinigung im Normalfall nur mit Wasser und einer weichen Bürste vollkommen ausreichend. Stärkere Verschmutzungen löst wie beim Kunststoff der UNIVERSALREINIGER. Ebenfalls aufsprühen, kurz einwirken lassen, mit einem Tuch oder Schwamm die Überreste abnehmen und mit Wasser nachspülen.



KERAMIK

Keramik ist ein Material, das wenig Aufwand verlangt. Um seine Schönheit beizubehalten, empfiehlt es sich, ab und an die KERAMIKPFLEGE der SCHÖNER WOHNEN-Kollektion zu verwenden. Sie reinigt und erhält gleichzeitig den natürlichen Schutz der Oberfläche. Einfach auf die bereits abgespülten Möbel auftragen, einwirken lassen und nach drei Minuten einpolieren. Flecken verschwinden in Sekunden, neuer Glanz entsteht.

TEXTILIEN & ROPE

Um Kissen, Polster, Sonnenschirme und sogar die neue Serie ROPE von Schmutz und Flecken zu befreien, empfehlen wir unseren TEXTILREINIGER. Diesen mithilfe einer weichen Bürste in die zuvor mit Wasser angefeuchtete Oberfläche einarbeiten, bis zu zehn Minuten einwirken lassen, mit Wasser nachspülen und trocknen lassen. Eine etwaige Schutzschicht wird dabei ebenfalls entfernt, die Versiegelung kann jedoch durch eine abschließende Behandlung mit dem TEXTILSCHUTZ wiederhergestellt werden.



HOLZ

Für eine natürliche Ausstrahlung des Naturprodukts ist eine jährliche Reinigung mit unserem HOLZREINIGER ausreichend. Er wird mit einem Lappen auf die zuvor befeuchtete Fläche aufgetragen. Um diese anschließend zu versiegeln und vor Feuchtigkeit sowie Flecken zu schützen, dient der transparente HOLZSCHUTZ. Unser Mittel zur HOLZAUFFRISCHUNG hilft, die satte Original-Farbe der Möbel beizubehalten und gleichzeitig die Verwitterung zu verlangsamen.



VERFÄRBUNG VON HOLZ

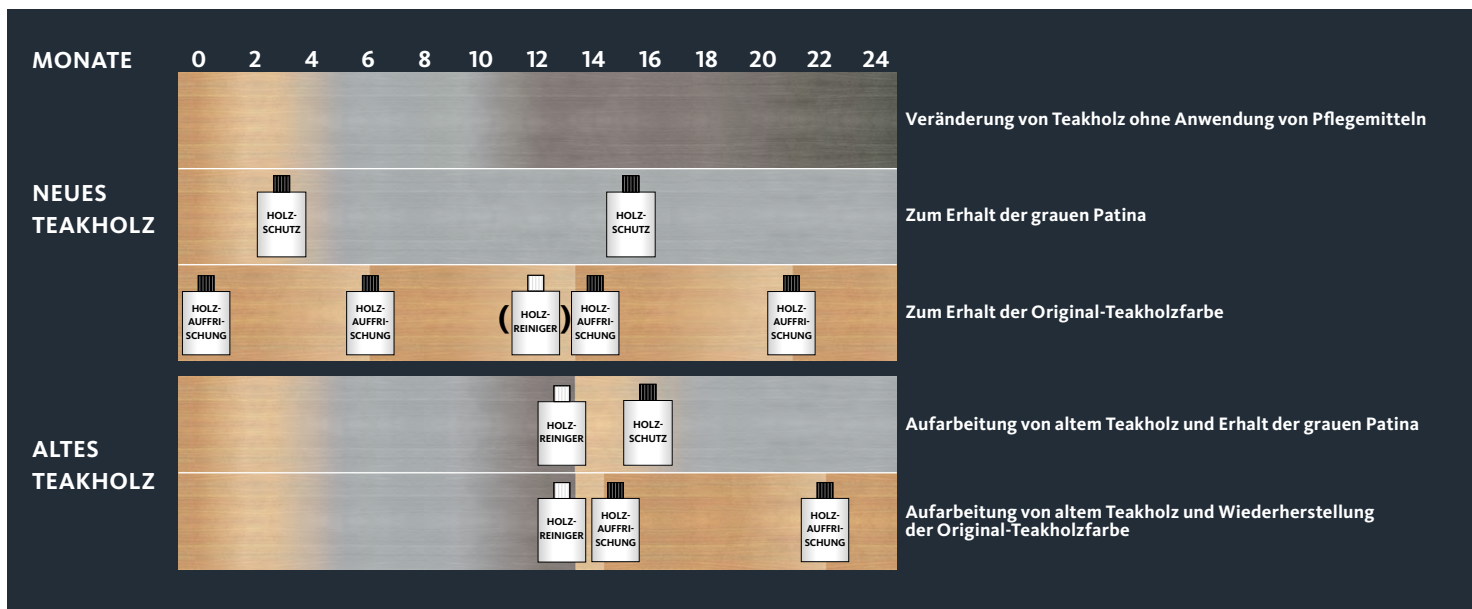



LEUCHTEN



FARBEN



BAD



TEXTILIEN



STILGARNITUREN



TEPPICHE



VON ALLEM
NUR DAS SCHÖNSTE

Verschaffen Sie sich einen Überblick
über das vielfältige Produktportfolio der
SCHÖNER WOHNEN-Kollektion unter

www.schoener-wohnen-kollektion.de



KORKBODEN



BETTWÄSCHE



TAPETEN



MÖBEL



LEISTEN



BADTEXTILIEN



SICHTSCHUTZ



OUTDOOR



FLIESEN



BILDER



FUSSMATTEN

EINRICHTEN KANN SO EINFACH SEIN.

Egal, ob Sie sich komplett neu einrichten möchten oder ein besonderes Highlight für Ihr Zuhause suchen – auf die Wohnkompetenz und Stilsicherheit von SCHÖNER WOHNEN können Sie sich verlassen.



UNSERE PRODUKTVIELFALT

Unsere Produkte haben wir mit viel Liebe zum Detail für unterschiedlichste Wohnbedürfnisse entwickelt. Das Sortiment beinhaltet Produkte für alle Räume des Hauses: vom Esszimmer bis hin zur Terrasse.



UNSERE MÖBELGARANTIE

Die qualitativ hochwertigen Möbel der SCHÖNER WOHNEN-Kollektion werden in Deutschland bzw. Europa produziert und mit unserem 5-Jahre-Garantie-Siegel versehen. Die Details zur Herstellergarantie entnehmen Sie bitte dem Qualitäts- und Garantiepass des jeweiligen Möbels.

www.schoener-wohnen-kollektion.de

Auf unserer Website finden Sie die gesamten Produkte der Kollektion mit allen dazugehörigen Informationen. Dort können Sie auch ganz bequem den Händler in Ihrer Nähe suchen. Bleibt eine Frage unbeantwortet, erreichen Sie unsere Service-Hotline unter +49 40 3703 3899 oder per Mail an info@schoener-wohnen-kollektion.de.

FOLGEN SIE UNS AUCH AUF





FÜR IHR ZUHAUSE.
VON EUROPAS
GRÖSSTEM
WOHNMAGAZIN.

**SCHÖNER
WOHNEN**

Hartman Outdoor Products Germany GmbH

Massener Str. 119-121
59423 Unna
GERMANY

T +49 (0) 2303 30 10 20-0

E verkauf@hartman.de

I www.hartman.de

Änderungen und Irrtümer vorbehalten.
Abbildungen ähnlich.

® Lizenz der Marke **SCHÖNER WOHNEN**
durch Gruner + Jahr Deutschland GmbH
- alle Rechte vorbehalten -